



FATOR nobre
I L U M I N A Ç Ã O

www.fatornobre.com.br

+55 11 3763-5565

CATÁLOGO 2016



fatornobre
I L U M I N A Ç ã O

www.fatornobre.com.br

11.37635565



EMPRESA

Nossa história e experiência iniciou-se em 1978, em um galpão na cidade de Taboão da Serra – São Paulo, fabricando postes metálicos telecônicos, braços simples e ornamentais, cruzetas, galvanizados a fogo; e luminárias públicas, época em que eram fabricadas da forma mais antiga das artes industriais, com vazamento de metal líquido em moldes de areia, ou pela fundição em matrizes de ferro ou de aço.

Complementamos nossa área de atuação para todo segmento de iluminação, no ano de 1996, com novos produtos, desenvolvidos com tecnologia e excelência. Passando a atuar, além do segmento de iluminação pública, industrial, comercial, decorativa, à prova de gás vapor e pó, blindada para atmosfera explosiva, longo alcance, para posto de gasolina e paisagismo.

Em um passado recente, acrescentamos a nova tecnologia do mercado – Luminárias em LED, que já conquistou seu espaço e a confiança dos nossos clientes.

Vale ressaltar que além da nossa linha tradicional, desenvolvemos luminárias especiais, de acordo com a necessidade de cada cliente.

Juntamos a tudo isso, um departamento de soluções luminosas, através de projetos luminotécnicos, com funcionários qualificados em light designer.

A Fator Nobre Iluminação, tem sede própria, localizada em São Paulo, em local de fácil acesso, próxima à Raposo Tavares – Rodoanel e Marginais, atendemos com agilidade, preços justos, e atendimento exemplar.

MISSÃO

Oferecer soluções energeticamente sustentável para seu projeto, assegurando inovação, agilidade e ética.

VISÃO

Ser reconhecida como uma empresa autêntica e atraente, que com simplicidade e organização se compromete a atender as necessidades dos nossos clientes, fornecedores, funcionários e acionistas. Proporcionando qualidade e rentabilidade.

VALORES

- Agilidade
- Honestidade
- Engajamento
- Simplicidade



ÍNDICE

3 Empresa	4 Índice	5 Atmosferas Explosivas	7 Calhas Fluorescentes de Embutir
10 Calhas Fluorescentes de Sobrepor	13 Embutidos de Teto	18 Gases, Vapores e Pós	21 Decorativa
26 Industrial	28 Pública	34 LED	45 Paisagismo
49 Posto de Gasolina	51 Projetores de Longo Alcance	54 Pública Decorativa	58 Sala Limpa
60 Spots para Teto	63 Principais Obras		





ATMOSFERAS EXPLOSIVAS

Recomendamos o uso em locais que vapores ou gases inflamáveis entrem em contato com o ar e com a luminária. Como em Usinas, Indústrias Químicas, Alimentícias, Petroquímicas, Fábricas de Tintas e Vernizes, Indústrias Farmacêuticas, Plataformas, entre outros ambientes similares.



Atmosferas explosivas



FN-AE-701

Luminárias tipo pendente para atmosferas explosivas, com corpo e grade em liga de alumínio fundido de alta resistência, com refrator em vidro borossilicato. Apropriada para aplicações em Zona 1 ou 2, com proteção “à prova de explosão”, para alguns grupos de gases. Entrada rosqueada de 3/4” NPT. Pintura eletrostática na cor cinza texturizada. Proteção em vidro resistente a choques térmicos. Vedada com borracha para evitar histórico de danos e calor.

Soquete E-27 para lâmpada compacta eletrônica espiral de até 12W

Soquete E-27 para lâmpada V. Mista de até 160W/ Compacta eletrônica espiral de até 45W

Soquete E-27 para lâmpada Mista de até 250W/ Compacta eletrônica espiral de até 60W

Soquete E-27 para Lâmpada Bulbo LED A60 com refrator em vidro borossilicato.



FN-AE-702

Luminárias tipo plafon para atmosferas explosivas, com corpo e grade em liga de alumínio fundido de alta resistência, com refrator em vidro borossilicato. Apropriada para aplicações em Zona 1 ou 2, com proteção “à prova de explosão”, para alguns grupos de gases. Entrada rosqueada de 3/4” NPT. Pintura eletrostática na cor cinza texturizada. Proteção em vidro resistente a choques térmicos. Vedada com borracha para evitar histórico de danos e calor.

Soquete E-27 para lâmpada compacta eletrônica espiral de até 12W

Soquete E-27 para lâmpada V. Mista de até 160W/ Compacta eletrônica espiral de até 45W

Soquete E-27 para lâmpada mista de até 250W/ Compacta eletrônica espiral de até 60W

Soquete E-27 para Lâmpada Bulbo LED A60



FN-AE-703

Luminárias arandela 45° para atmosferas explosivas, com corpo e grade em liga de alumínio fundido de alta resistência, com refrator em vidro borossilicato. Apropriada para aplicações em Zona 1 ou 2, com proteção “à prova de explosão”, para alguns grupos de gases. Entrada rosqueada de 3/4” NPT. Pintura eletrostática na cor cinza texturizada. Proteção em vidro resistente a choques térmicos. Vedada com borracha para evitar histórico de danos e calor.

Obs: Esta luminária não necessita de unidade seladora para sua instalação, o produto já é fornecido com prensa cabo Ex d, para cabos com diâmetro externo entre 3,5 a 8 mm.

Soquete E-27 para lâmpada compacta eletrônica espiral de até 12W

Soquete E-27 para lâmpada V. Mista de até 160W/ Compacta eletrônica espiral de até 45W

Soquete E-27 para lâmpada V. Mista de até 250W/ Compacta eletrônica espiral de até 60W

Soquete E-27 para Lâmpada Bulbo LED A60





CALHAS FLUORESCENTES DE EMBUTIR

Locais onde a decoração exerça certa importância, mesmo sem precisar de grandes requisitos visuais. Locais onde o que se procura é a valorização dos espaços. Como em shoppings centers, lojas, salas de espera, auditórios, agências bancárias, etc.



Calhas fluorescentes de embutir



FN-CF-1102

Luminária de embutir em forro de gesso ou modulado com perfil. Corpo e refletor em chapa de aço tratada com acabamento em pintura eletrostática na cor branca. Possui defletor em chapa de aço microperfurada, proporcionando uma iluminação indireta e difusa. Equipada com porta-lâmpada antivibratório em policarbonato e proteção contra aquecimento nos contatos.

PL	2x	4 pinos longa	36/55 W
PL	2x	4 pinos	18/26/32 W
T8	2x	fluorescente tubular	14/16/20 W
T8	2x	tubular LED	600mm 9/10/12 W



FN-CF-1105

Luminária de embutir em forro de gesso ou modulado. Corpo em chapa de aço tratada e acabamento em pintura eletrostática, na cor branca. Refletor e aletas parabólicas em alumínio anodizado brilhante. Equipada com porta-lâmpada antivibratório em policarbonato e proteção contra aquecimento nos contatos.

T8	1x	fluorescente tubular	16/18/20 W
T5	1x	fluorescente tubular	13/14 W
T8	1x	fluorescente tubular	32/40 W
T5	1x	fluorescente tubular	25/28/58 W
T8	2x	fluorescente tubular	16/18/20 W
T5	2x	fluorescente tubular	13/14 W
T8	2x	fluorescente tubular	32/40 W
T5	2x	fluorescente tubular	25/28/54 W
T8	4x	fluorescente tubular	16/18/20 W
T5	4x	fluorescente tubular	13/14 W
T8	4x	fluorescente tubular	32/40 W
T5	4x	fluorescente tubular	25/28/40 W
T8	1x	tubular LED	600mm 9/10/12 W
T8	2x	tubular LED	600mm 9/10/12 W
T8	2x	tubular LED	1200mm 18/20/22 W
T8	2x	tubular LED	1200mm 18/20/22 W



FN-CF-1107

Luminária de embutir em forro de gesso ou modulado. Corpo, e aletas planas em chapa de aço tratada com acabamento em pintura eletrostática na cor branca. Refletor em alumínio anodizado brilhante. Equipada com porta-lâmpada antivibratório em policarbonato e proteção contra aquecimento nos contatos.

T8	2x	fluorescente tubular	16/18/20 W
T5	2x	fluorescente tubular	13/14 W
T8	2x	fluorescente tubular	32/40 W
T5	2x	fluorescente tubular	25/28/54 W
T8	4x	fluorescente tubular	16/18/20 W
T5	4x	fluorescente tubular	13/14 W
T8	4x	fluorescente tubular	32/40 W
T5	4x	fluorescente tubular	25/28/54 W
T8	1x	tubular LED	600mm 9/10/12 W
T8	2x	tubular LED	600mm 9/10/12 W
T8	2x	tubular LED	1200mm 18/20/22 W
T8	2x	tubular LED	1200mm 18/20/22 W



FN-CF-1108

Luminária de embutir em forro de gesso ou modulado. Corpo em chapa em chapa de aço tratada com acabamento em pintura eletrostática na cor branca. Refletor parabólico em alumínio anodizado brilhante. Equipada com porta-lâmpada antivibratório em policarbonato e proteção contra aquecimento nos contatos.

T8	1x	fluorescente tubular	16/18/20 W
T5	1x	fluorescente tubular	13/14 W
T8	1x	fluorescente tubular	32/40 W
T5	1x	fluorescente tubular	25/28/58 W
T8	2x	fluorescente tubular	16/18/20 W
T5	2x	fluorescente tubular	13/14 W
T8	2x	fluorescente tubular	32/40 W
T5	2x	fluorescente tubular	25/28/54 W
T8	4x	fluorescente tubular	16/18/20 W
T5	4x	fluorescente tubular	13/14 W
T8	4x	fluorescente tubular	32/40 W
T5	4x	fluorescente tubular	25/28/40 W
T8	1x	tubular LED	600mm 9/10/12 W
T8	2x	tubular LED	600mm 9/10/12 W
T8	2x	tubular LED	1200mm 18/20/22 W
T8	2x	tubular LED	1200mm 18/20/22 W



FN-CF-1110

Luminária de embutir em forro de gesso ou modulado. Corpo com corpo em chapa de aço tratada e com acabamento em pintura eletrostática na cor branca. Refletor parabólico em alumínio anodizado brilhante e proteção contra aquecimento nos contatos.

T8	2x	fluorescente tubular	16/18/20 W
T5	2x	fluorescente tubular	13/14 W
T8	2x	fluorescente tubular	32/40 W
T5	2x	fluorescente tubular	25/28/54 W
T8	1x	tubular LED	600mm 9/10/12 W
T8	2x	tubular LED	600mm 9/10/12 W
T8	2x	tubular LED	1200mm 18/20/22 W
T8	2x	tubular LED	1200mm 18/20/22 W



FN-CF-1113

Luminária de embutir em forro de gesso ou modulado (tipo forrovid ou similar), corpo em chapa de aço tratada com acabamento em pintura eletrostática na cor branca. Refletor e aletas parabólicas em alumínio anodizado brilhante. Equipada com porta-lâmpada antivibratório em policarbonato e proteção contra aquecimento nos contatos.

T5	2x	fluorescente tubular	13/14 W
T5	2x	fluorescente tubular	25/28/54 W
T5	4x	fluorescente tubular	13/14 W
T5	4x	fluorescente tubular	25/28/54 W
T8	1x	tubular LED	600mm 9/10/12 W
T8	2x	tubular LED	600mm 9/10/12 W
T8	2x	tubular LED	1200mm 18/20/22 W
T8	2x	tubular LED	1200mm 18/20/22 W



Calhas fluorescentes de embutir



FN-CF-1116

Luminária de embutir em forro de gesso ou modulado. Corpo em chapa de aço tratada com acabamento em pintura eletrostática na cor branca. Refletor em alumínio anodizado brilhante. Difusor em vidro, com jateado total, jateado no centro e até mesmo vidro translúcido.

T8	1x	fluorescente tubular	16/18/20 W
T5	1x	fluorescente tubular	13/14 W
T8	1x	fluorescente tubular	32/40 W
T5	1x	fluorescente tubular	25/28/54 W
T8	2x	fluorescente tubular	16/18/20 W
T5	2x	fluorescente tubular	13/14 W
T8	2x	fluorescente tubular	32/40 W
T5	2x	fluorescente tubular	25/28/54 W
T8	1x	tubular LED	600mm 9/10/12 W
T8	2x	tubular LED	600mm 9/10/12 W
T8	2x	tubular LED	1200mm 18/20/22 W
T8	2x	tubular LED	1200mm 18/20/22 W



FN-CF-1117

Luminária de embutir em forro de gesso ou modulado. Corpo em chapa de aço tratada com acabamento em pintura eletrostática na cor branca. Refletor branco ou em alumínio anodizado brilhante. Difusor em poliestireno translucido, martelado ou leitoso e proteção contra aquecimento nos contatos.

T8	1x	fluorescente tubular	16/18/20 W
T5	1x	fluorescente tubular	13/14 W
T8	1x	fluorescente tubular	32/40 W
T5	1x	fluorescente tubular	25/28/54 W
T8	2x	fluorescente tubular	16/18/20 W
T5	2x	fluorescente tubular	13/14 W
T8	2x	fluorescente tubular	32/40 W
T5	2x	fluorescente tubular	25/28/54 W
T8	4x	fluorescente tubular	16/18/20 W
T5	4x	fluorescente tubular	13/14 W
T8	4x	fluorescente tubular	32/40 W
T5	4x	fluorescente tubular	25/28/54 W
T8	1x	tubular LED	600mm 9/10/12 W
T8	2x	tubular LED	600mm 9/10/12 W
T8	2x	tubular LED	1200mm 18/20/22 W
T8	2x	tubular LED	1200mm 18/20/22 W



FN-CF-1139

Luminária assimétrica de embutir. Corpo em chapa de aço tratada com acabamento em pintura eletrostática na cor branca. Refletor assimétrico em alumínio anodizado brilhante. Possui porta-lâmpada antivibratório em policarbonato. Proteção contra aquecimento nos contatos.

T5	2x	fluorescente tubular	13/14 W
T5	2x	fluorescente tubular	25/28/54 W
T8	1x	tubular LED	600mm 9/10/12 W
T8	2x	tubular LED	600mm 9/10/12 W
T8	2x	tubular LED	1200mm 18/20/22 W
T8	2x	tubular LED	1200mm 18/20/22 W





CALHAS FLUORESCENTES DE SOBREPOR

Recomendamos o uso em ambientes que necessitam de um grande controle de ofuscamento, e de trabalho com longo uso de computadores, como por exemplo: escritórios, salas de venda, salas de controle, áreas comuns de atendimento, etc..



Calhas fluorescentes de sobrepor



FN-CF-1118

Luminária de sobrepor com corpo em chapa de aço tratada com acabamento em pintura eletrostática na cor branca. Refletor e aletas parabólicas em alumínio anodizado brilhante. Possui porta-lâmpada antivibratório em policarbonato. Dispõe de trava de segurança, protegendo contra qualquer aquecimento nos contatos. Fixação direta no teto.

T5	2x	fluorescente tubular	13/14 W
T5	2x	fluorescente tubular	25/28/54 W
T5	4x	fluorescente tubular	13/14 W
T5	4x	fluorescente tubular	25/28/54 W
T8	1x	tubular LED	600mm 9/10/12 W
T8	2x	tubular LED	600mm 9/10/12 W
T8	2x	tubular LED	1200mm 18/20/22 W
T8	2x	tubular LED	1200mm 18/20/22 W



FN-CF-1119

Luminária de sobrepor com corpo, e aletas planas em chapa de aço tratada com acabamento em pintura eletrostática na cor branca. Refletor em alumínio anodizado brilhante. Alojamento do reator sob o cobre reator. Possui porta-lâmpada antivibratório em policarbonato. Dispõe de trava de segurança, protegendo contra qualquer aquecimento nos contatos.

T8	2x	fluorescente tubular	16/18/20 W
T5	2x	fluorescente tubular	13/14 W
T8	2x	fluorescente tubular	32/40 W
T5	2x	fluorescente tubular	25/28/54 W
T8	4x	fluorescente tubular	16/18/20 W
T5	4x	fluorescente tubular	13/14 W
T8	4x	fluorescente tubular	32/40 W
T5	4x	fluorescente tubular	25/28/54 W
T8	1x	tubular LED	600mm 9/10/12 W
T8	2x	tubular LED	600mm 9/10/12 W
T8	2x	tubular LED	1200mm 18/20/22 W
T8	2x	tubular LED	1200mm 18/20/22 W

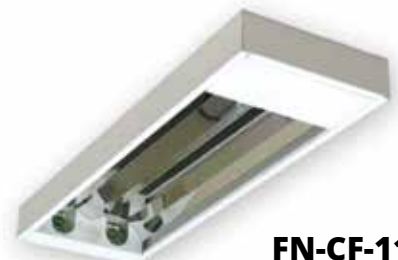

FN-CF-1122

Luminária de sobrepor com corpo em chapa de aço tratada com acabamento em pintura eletrostática na cor branca. Refletor parabólico em alumínio anodizado brilhante. Alojamento do reator sob o cobre reator. Possui porta-lâmpada antivibratório em policarbonato. Dispõe de trava de segurança, protegendo contra qualquer aquecimento nos contatos. Alojamento do reator na sob o cobre reator.

T8	1x	fluorescente tubular	16/18/20 W
T5	1x	fluorescente tubular	13/14 W
T8	1x	fluorescente tubular	32/40 W
T5	1x	fluorescente tubular	25/28/54 W
T8	2x	fluorescente tubular	16/18/20 W
T5	2x	fluorescente tubular	13/14 W
T8	2x	fluorescente tubular	32/40 W
T5	2x	fluorescente tubular	25/28/54 W
T8	4x	fluorescente tubular	16/18/20 W
T5	4x	fluorescente tubular	13/14 W
T8	4x	fluorescente tubular	32/40 W
T5	4x	fluorescente tubular	25/28/54 W
T8	1x	tubular LED	600mm 9/10/12 W
T8	2x	tubular LED	600mm 9/10/12 W
T8	2x	tubular LED	1200mm 18/20/22 W
T8	2x	tubular LED	1200mm 18/20/22 W

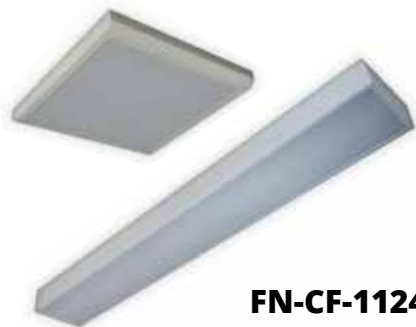

FN-CF-1124

Luminária de sobrepor com corpo em chapa de aço tratada com acabamento em pintura eletrostática na cor branca. Refletor branco ou em alumínio anodizado brilhante. Difusor em poliestireno translúcido, martelado ou leitoso. Alojamento do reator no próprio corpo. Fixação direta no teto. Dispõe de trava de segurança, protegendo contra qualquer aquecimento nos contatos.

T8	1x	fluorescente tubular	16/18/20 W
T5	1x	fluorescente tubular	13/14 W
T8	1x	fluorescente tubular	32/40 W
T5	1x	fluorescente tubular	25/28/54 W
T8	2x	fluorescente tubular	16/18/20 W
T5	2x	fluorescente tubular	13/14 W
T8	2x	fluorescente tubular	32/40 W
T5	2x	fluorescente tubular	25/28/54 W
T8	4x	fluorescente tubular	16/18/20 W
T5	4x	fluorescente tubular	13/14 W
T8	4x	fluorescente tubular	32/40 W
T5	4x	fluorescente tubular	25/28/54 W
T8	1x	tubular LED	600mm 9/10/12 W
T8	2x	tubular LED	600mm 9/10/12 W
T8	2x	tubular LED	1200mm 18/20/22 W
T8	2x	tubular LED	1200mm 18/20/22 W



FN-CF-1125

Luminária de sobrepor com corpo e refletor em chapa de aço tratada com acabamento em pintura eletrostática na cor branca. Possui alojamento para reator sob o cobre reator. Fixação direta no teto. Dispõe de trava de segurança, protegendo contra qualquer aquecimento nos contatos.

T8	2x	fluorescente tubular	16/18/20 W
T8	2x	fluorescente tubular	32/36/40 W
T8	1x	tubular LED	600mm 9/10/12 W
T8	2x	tubular LED	600mm 9/10/12 W
T8	2x	tubular LED	1200mm 18/20/22 W
T8	2x	tubular LED	1200mm 18/20/22 W



FN-CF-1126

Luminária industrial de sobrepor com corpo e refletor em chapa de aço tratada com acabamento em pintura eletrostática na cor branca. Possui alojamento para reator no próprio corpo da luminária. Fixação direta no teto ou em perfilado através de gancho. Dispõe de trava de segurança, protegendo contra qualquer aquecimento nos contatos.

T8	2x	fluorescente tubular	16/18/20 W
T8	2x	fluorescente tubular	32/36/40 W
T8	1x	tubular LED	600mm 9/10/12 W
T8	2x	tubular LED	600mm 9/10/12 W
T8	2x	tubular LED	1200mm 18/20/22 W
T8	2x	tubular LED	1200mm 18/20/22 W



Calhas fluorescentes de sobrepor



FN-CF-1127

Luminária de sobrepor com corpo em chapa de aço tratada com acabamento em pintura eletrostática na cor branca. Refletor parabólico em alumínio anodizado brilhante. Alojamento para reator sobre o cobre soquete. Fixação direta no teto. Dispõe de trava de segurança, protegendo contra qualquer aquecimento nos contatos.

T8	2x	fluorescente tubular	16/18/20 W
T5	2x	fluorescente tubular	13/14 W
T8	2x	fluorescente tubular	32/40 W
T5	2x	fluorescente tubular	25/28/54 W
T8	1x	tubular LED	600mm 9/10/12 W
T8	2x	tubular LED	600mm 9/10/12 W
T8	2x	tubular LED	1200mm 18/20/22 W
T8	2x	tubular LED	1200mm 18/20/22 W



FN-CF-1128

Luminária de sobrepor com corpo em chapa de aço tratada com acabamento em pintura eletrostática na cor branca. Refletor e aletas parabólicas em alumínio anodizado brilhante. Alojamento do reator sob o cobre soquete. Possui porta-lâmpada antivibratório em polícarbonato. Dispõe de trava de segurança, protegendo contra qualquer aquecimento nos contatos.

T8	1x	fluorescente tubular	16/18/20 W
T5	1x	fluorescente tubular	13/14 W
T8	1x	fluorescente tubular	32/40 W
T5	1x	fluorescente tubular	25/28/58 W
T8	2x	fluorescente tubular	16/18/20 W
T5	2x	fluorescente tubular	13/14 W
T8	2x	fluorescente tubular	32/40 W
T5	2x	fluorescente tubular	25/28/54 W
T8	4x	fluorescente tubular	16/18/20 W
T5	4x	fluorescente tubular	13/14 W
T8	4x	fluorescente tubular	32/40 W
T5	4x	fluorescente tubular	25/28/54 W
T8	1x	tubular LED	600mm 9/10/12 W
T8	2x	tubular LED	600mm 9/10/12 W
T8	2x	tubular LED	1200mm 18/20/22 W
T8	2x	tubular LED	1200mm 18/20/22 W

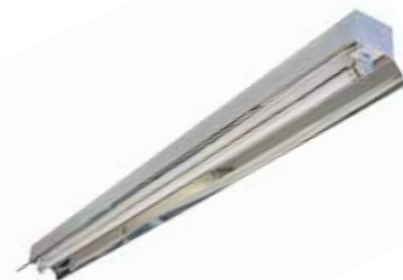

FN-CF-1129

Luminária Industrial de sobrepor com corpo em chapa de aço, tratada com acabamento em pintura eletrostática na cor branca. Refletor em alumínio anodizado brilhante, ou em chapa de aço tratada com acabamento em pintura eletrostática na cor branca. Possui alojamento para reator no próprio corpo da luminária. Fixação direta no teto ou em perfilado através de gancho. Dispõe de trava de segurança, protegendo contra qualquer aquecimento nos contatos.

T8	1x	fluorescente tubular	16/18/20 W
T5	1x	fluorescente tubular	13/14 W
T8	1x	fluorescente tubular	32/40 W
T5	1x	fluorescente tubular	25/28/54 W
T8	2x	fluorescente tubular	16/18/20 W
T5	2x	fluorescente tubular	13/14 W
T8	2x	fluorescente tubular	32/40 W
T5	2x	fluorescente tubular	25/28/54 W
T8	1x	tubular LED	600mm 9/10/12 W
T8	2x	tubular LED	600mm 9/10/12 W
T8	2x	tubular LED	1200mm 18/20/22 W
T8	2x	tubular LED	1200mm 18/20/22 W



FN-CF-1138

Luminária de sobrepor, contínua, com corpo em chapa de aço tratada com acabamento em pintura eletrostática na cor branca. Refletor em alumínio anodizado brilhante. Possui alojamento para reator no próprio corpo da luminária. Fixação direta no teto ou em perfilado através de gancho. Dispõe de trava de segurança, protegendo contra qualquer aquecimento nos contatos.

T8	1x	fluorescente tubular	16/18/20 W
T5	1x	fluorescente tubular	13/14 W
T8	1x	fluorescente tubular	32/40 W
T5	1x	fluorescente tubular	25/28/54 W
T8	2x	fluorescente tubular	16/18/20 W
T5	2x	fluorescente tubular	13/14 W
T8	2x	fluorescente tubular	32/40 W
T5	2x	fluorescente tubular	25/28/54 W
T8	1x	tubular LED	600mm 9/10/12 W
T8	2x	tubular LED	600mm 9/10/12 W
T8	2x	tubular LED	1200mm 18/20/22 W
T8	2x	tubular LED	1200mm 18/20/22 W





EMBUTIDOS DE TETO

Recomendamos o uso em locais que a iluminação enfoque a decoração, e em ambientes onde a iluminação deverá atingir e destacar certos espaços, dentro deste mesmo ambiente. Como em shoppings centers, diversos tipos de vitrines, residências, hotelaria, escritórios, etc...



Embutidos de teto



FN-E-801

Luminária de embutir, circular e direcionável, com corpo em alumínio. Pintura eletrostática na cor branca e soquete em porcelana. A instalação deve ser em forro de gesso ou modular.

Lâmpada Par 20
Lâmpada Par 20 LED



FN-E-802

Luminária de embutir, circular e direcionável, com corpo em alumínio. Pintura eletrostática na cor branca e soquete em porcelana. A instalação deve ser em forro de gesso ou modular.

Lâmpada Par 30/master color
Lâmpada Par 30 LED



FN-E-803

Luminária de embutir, circular e direcionável, com corpo em alumínio. Pintura eletrostática na cor branca e soquete em porcelana. A instalação deve ser em forro de gesso ou modular.

Lâmpada Par 38
Lâmpada Par 38 LED



FN-E-804

Luminária de embutir, circular e direcionável, com corpo em alumínio. Pintura eletrostática na cor branca e soquete em porcelana. A instalação deve ser em forro de gesso ou modular.

Lâmpada AR-111
Lâmpada AR-111 LED



FN-E-806

Luminária de embutir, circular e direcionável, com corpo em alumínio. Pintura eletrostática na cor branca e soquete em porcelana. A instalação deve ser em forro de gesso ou modular.

Lâmpada dicróica 50W
Lâmpada dicróica 50W LED



FN-E-807

Luminária de embutir, circular e direcionável, com corpo em alumínio. Pintura eletrostática na cor branca e soquete em porcelana. A instalação deve ser em forro de gesso ou modular.

Lâmpada AR-70
Lâmpada AR-70 LED



FN-E-808

Luminária de embutir, circular e fixa, com corpo em alumínio. Pintura eletrostática na cor branca e soquete em porcelana. A instalação deve ser em forro de gesso ou modular.

Lâmpada dicróica 35W
Lâmpada dicróica LED



FN-E-809

Luminária de embutir, quadrada e fixa, com corpo em alumínio. Pintura eletrostática na cor branca e soquete em porcelana. A instalação deve ser em forro de gesso ou modular.

Lâmpada dicróica 35W
Lâmpada dicróica LED



FN-E-812

Luminária de embutir, circular e fixa. Corpo em alumínio injetado. Pintura eletrostática na cor branca e soquete em porcelana. A instalação deve ser em forro de gesso ou modular.

Lâmpada dicróica 50W
Lâmpada dicróica LED



Embutidos de teto



FN-E-813

Luminária de embutir, circular e fixa, com ou sem vidro. Corpo em alumínio, pintura eletrostática na cor branca e soquete em porcelana. A instalação deve ser em forro de gesso ou modular.

- 1 ou 2 Lâmpadas PL eletrônica 4 Pinos de 18/26/32W
- 1 Lâmpada fluorescente compacta eletrônica E27 18/20/23/25w
- 1 Lâmpada E27 Bulbo LED A60



FN-E-816

Luminária de embutir, circular e fixa, com vidro. Corpo em alumínio, pintura eletrostática na cor branca. A instalação deve ser em forro de gesso ou modular.

- 1 ou 2 Lâmpadas PL eletrônica 4 Pinos de 18/26/32W
- 1 ou 2 Lâmpadas fluorescente compacta eletrônica E27 18/20/23/25W
- Soquete para lamp. bi-pino v.metálico de 150W
- Soquete E-27 para Lâmpada Bulbo LED A60



FN-E-817

Luminária de embutir, circular e fixa, com vidro recuado. Corpo em alumínio, pintura eletrostática na cor branca. Soquete em porcelana. A instalação deve ser em forro de gesso ou modular.

- Lâmpada fluorescente compacta eletrônica 1x18/26W ou 2x18/26W
- Soquete E-27 para Lâmpada Bulbo LED A60



FN-E-819

Luminária de embutir, circular e fixa. Corpo em alumínio, pintura eletrostática na cor branca difusor em vidro liso, jateado total ou jateado central. A instalação deve ser em forro de gesso ou modular.

- 1 ou 2 Lâmpadas PL eletrônica 4 Pinos de 18/26/32W
- 1 ou 2 Lâmpadas fluorescente compacta eletrônica E27 18/20/23/25W
- Soquete para lamp. bi-pino v.metálico de 150W
- Soquete E-27 para Lâmpada Bulbo LED A60



FN-E-830

Luminária de embutir, circular fixa. Corpo em alumínio. Pintura eletrostática na cor branca, Anel refletor com aletas parabólicas em alumínio anodizado brilhante. A instalação deve ser em forro de gesso ou modular.

- 1 ou 2 Lâmpadas PL eletrônica 4 Pinos de 18/26/32W
- 1 ou 2 Lâmpadas fluorescente compacta eletrônica E27 18/20/23/25W
- Soquete para lamp. bi-pino v.metálico de 150W
- Soquete E-27 para Lâmpada Bulbo LED A60



FN-E-831

Luminária de embutir quadrada e direcionável. Corpo em alumínio e direcionável. Pintura eletrostática na cor branca. A instalação deve ser em forro de gesso ou modular.

- 4 Lâmpada halogena E-27 (Par 20; Par 30)
- 4 lâmpadas CDMR Vapor Metálico PAR 30



FN-E-832

Luminária de embutir quadrada e direcionável. Corpo em alumínio, pintura eletrostática na cor branca. A instalação deve ser em forro de gesso ou modular.

- Lâmpada halogena AR 111



FN-E-833

Luminária de embutir quadrada e fixa. Corpo em alumínio. Pintura eletrostática na cor branca, refletor em alumínio anodizado brilhante. Fechamento em vidro recuado, translúcido, jateado no centro ou jateado total. A instalação deve ser em forro de gesso ou modular.

- 1 ou 2 Lâmpadas PL eletrônica 4 Pinos de 18/26/32W
- 1 ou 2 Lâmpadas fluorescente compacta eletrônica E27 18/20/23/25W
- Soquete para lamp. bi-pino v.metálico de 150W
- Soquete E-27 para Lâmpada Bulbo LED A60



FN-E-837

Luminária de embutir, quadrada e dirigível, corpo em alumínio tratado. Pintura eletrostática na cor branca. Fechamento em vidro todo fosco, translúcido ou jateado no centro. A instalação deve ser em forro de gesso ou modular.

- 1 ou 2 Lâmpadas PL eletrônica 4 Pinos de 18/26/32W
- 1 ou 2 Lâmpadas fluorescente compacta eletrônica E27 18/20/23/25W
- Soquete E-27 para Lâmpada Bulbo LED A60



Embutidos de teto



FN-E-838

Luminária de embutir retangular e dirígivel, corpo em alumínio e pintura eletrostática branca, refletor em alumínio anodizado brilhante. Fechamento em vidro plano translúcido.

Soq. RSX7s para lâmp. V.Metálico de 70/150W



FN-E-839

Luminária de embutir circular e fixa. Corpo em alumínio. Pintura eletrostática na cor branca, refletor em alumínio anodizado brilhante. Fechamento em vidro recuado translúcido.

1 ou 2 Lâmpadas PL eletrônica 4 Pinos de 18/26/32W
1 ou 2 Lâmpadas fluorescente compacta eletrônica E27 18/20/23/25W
Soquete para lamp. bi-pino v.metálico de 150W
Soquete E-27 para Lâmpada Bulbo LED A60



FN-E-840

Luminária de embutir circular e fixa. Corpo em alumínio. Pintura eletrostática na cor branca e e soquete em porcelana. A instalação deve ser em forro de gesso ou modular.

Lâmpada mini- dicróica 35W/12v



FN-E-814-1

Luminária retangular de embutir tipo mix, direcionável para 1 lâmpada. Corpo em alumínio com acabamento em pintura eletrostática na cor branca ou branca e preta. A instalação deve ser em forro de gesso ou modular.

Lâmpada halógena dicróica 50w
Lâmpada halógena PAR20
Lâmpada halógena PAR30
Lâmpada CDMR Vapor metálico PAR 30 de 35w ou 70w
Lâmpada halógena AR70
Lâmpada halógena AR111
Lâmpada LED dicróica
Lâmpada PAR20 LED
Lâmpada PAR30 LED



FN-E-814-2

Luminária retangular de embutir tipo mix, direcionável para 2 lâmpadas. Corpo em alumínio com acabamento em pintura eletrostática na cor branca ou branca e preta. A instalação deve ser em forro de gesso ou modular.

2x Lâmpada halógena dicróica 50w
2x Lâmpada halógena PAR20
2x Lâmpada halógena PAR30
2x Lâmpada CDMR Vapor metálico PAR 30 de 35w ou 2x 70w
2x Lâmpada halógena AR70
2x Lâmpada halógena AR111
2x Lâmpada LED dicróica
2x Lâmpada PAR20 LED
2x Lâmpada PAR30 LED



FN-E-814-3

Luminária retangular de embutir tipo mix, direcionável para 3 lâmpadas. Corpo em alumínio com acabamento em pintura eletrostática na cor branca ou branca e preta. A instalação deve ser em forro de gesso ou modular.

3x Lâmpada halógena dicróica 50w
3x Lâmpada halógena PAR20
3x Lâmpada halógena PAR30
3x Lâmpada CDMR Vapor metálico PAR 30 de 35w ou 70w
3x Lâmpada halógena AR70
3x Lâmpada halógena AR111
3x Lâmpada LED dicróica
3x Lâmpada PAR20 LED
3x Lâmpada PAR30 LED



Embutidos de teto



FN-PL-1202

Luminária quadrada de embutir em forro de gesso ou modulado, com corpo em chapa de aço tratada e acabamento em pintura eletrostática, na cor branca. Refletor em alumínio anodizado com alto percentual de brilho. Reator é colocado na parte superior da peça, ficando dentro do forro. A proteção pode ser em vidro com jato total, vidro com jato no centro e vidro translúcido. Equipada com trava de segurança, porta-lâmpada antivibratório em policarbonato e proteção contra aquecimento nos contatos.

Soquete E-27 p/ 1 lâmpada compacta de até 25W
Soquete E-27 p/ 2 lâmpadas compactas de até 25W
Soquete 4 pinos p/ 1 lâmpada PL de até 26W
Soquetes 4 pinos p/ 2 lâmpadas PL de até 26W
Soquete E-27 para lâmpada Bulbo LED A60



FN-PL-1204

Luminária quadrada de embutir em forro de gesso ou modulado, com corpo em chapa de aço tratada e acabamento em pintura eletrostática, na cor branca. Refletor em alumínio anodizado com alto percentual de brilho. Reator é colocado na parte superior da peça, ficando dentro do forro. A proteção pode ser em vidro recuado com jato total, vidro com jato no centro e vidro translúcido. Equipada com trava de segurança, porta-lâmpada antivibratório em policarbonato e proteção contra aquecimento nos contatos.

Soquete E-27 p/ 1 lâmpada compacta de até 25W
Soquete E-27 p/ 2 lâmpadas compactas de até 25W
Soquete 4 pinos p/ 1 lâmpada PL de até 26W
Soquetes 4 pinos p/ 2 lâmpadas PL de até 26W
Soquete E-27 para Lâmpada Bulbo LED A60



FN-PL-1210

Luminária quadrada de embutir, com corpo em chapa de aço tratada e moldura em alumínio. Acabamento e pintura eletrostática, na cor branca. Refletor e aletas em alumínio com alto percentual de brilho. A instalação deve ser em forro de gesso ou modular. Equipada com trava de segurança, porta-lâmpada antivibratório em policarbonato e proteção contra aquecimento nos contatos

Soquete E-27 p/ 1 lâmpada compacta de até 25W
Soquete E-27 p/ 2 lâmpadas compactas de até 25W
Soquete 4 pinos p/ 1 lâmpada PL de até 26W
Soquetes 4 pinos p/ 2 lâmpadas PL de até 26W
Soquete E-27 para Lâmpada Bulbo LED A60



FN-PL-1211

Luminária quadrada de embutir, com corpo em chapa de aço tratada e acabamento em pintura eletrostática, na cor branca ou prata. Também, com a opção de refletor em alumínio com alto percentual de brilho. Difusor em acrílico leitoso, ou vidro jateado. Reator é colocado na parte superior da peça, ficando dentro do forro. Equipada com trava de segurança, porta-lâmpada antivibratório em policarbonato e proteção contra aquecimento nos contatos.

*Opcional: Corpo fabricado em chapa de alumínio

Soquete E-27 p/ 1 lâmpada compacta de até 25W
Soquete E-27 p/ 2 lâmpadas compactas de até 25W
Soquete 4 pinos p/ 1 lâmpada PL de até 26W
Soquetes 4 pinos p/ 2 lâmpadas PL de até 26W
Soquete E-27 para Lâmpada Bulbo LED A60



FN-PL-1212

Luminária quadrada de embutir, em forro de gesso ou modulado. Corpo em chapa de aço tratada e moldura em alumínio. Acabamento e pintura eletrostática, na cor branca. Refletor central em alumínio com alto percentual de brilho e aletas na cor branca. Reator é colocado na parte superior da peça, ficando dentro do forro. Equipada com trava de segurança, porta-lâmpada antivibratório em policarbonato e proteção contra aquecimento nos contatos.

Soquete E-27 p/ 2 lâmpadas compactas de até 25W
Soquete 4 pinos p/ 2 lâmpadas PL de até 26W
Soquete E-27 para Lâmpada Bulbo LED A60





GASES, VAPORES E PÓS

Recomendamos o uso em locais inflamáveis que gases, vapores e pós entrem em contato com o ar e a luminária. Como em Indústrias Químicas, Alimentícias, Fábricas de Tintas e Vernizes, Cabines de pintura, Indústrias Farmacêuticas, Plataformas de petróleo, entre outros ambientes similares.



Gases, vapores e pós



FN-TGVP-601

Luminária tipo Plafon de sobrepor em teto a prova de tempo, gases, vapores, e pós. Produzidas com corpo e grade em liga de alumínio tratado e fundido. Pintura eletrostática na cor cinza texturizada. Proteção em vidro resistente a choques térmicos. Vedado com borracha para evitar histórico de danos e calor. Fornecido com caixa de alumínio fundido com 4 entradas rosqueadas de \varnothing $\frac{3}{4}$ " BSP ou NPT (a pedido) e 2 orelhas de fixação para parafusos de $\frac{1}{4}$ ".

Soquete E-27 para lâmpada compacta eletrônica espiral até 8W

Soquete E-27 para lâmpada V.Mista 160W ou compacta eletrônica espiral até 25W

Soquete E-40 pra lâmpada V.Merc. 250W e V.Mista 250W, ou compacta eletrônica espiral até 45W

Soquete E-27 para Lâmpada Bulbo LED A60



FN-TGVP-602

Luminária tipo Arandela 45°, a prova de tempo, gases, vapores, e pós. Produzidas com corpo e grade em liga de alumínio tratado e fundido. Pintura eletrostática na cor cinza texturizada. Proteção em vidro resistente a choques térmicos. Vedado com borracha para evitar histórico de danos e calor. Fornecido com caixa de alumínio fundido com 4 entradas rosqueadas de \varnothing $\frac{3}{4}$ " BSP ou NPT (a pedido) e 2 orelhas de fixação para parafusos de $\frac{1}{4}$ ".

Soquete E-27 para lâmpada compacta eletrônica espiral até 8W

Soquete E-27 para lâmpada V.Mista 160W ou compacta eletrônica espiral até 25W

Soquete E-40 pra lâmpada V.Merc. 250W e V.Mista 250W, ou compacta eletrônica espiral até 45W

Soquete E-27 para Lâmpada Bulbo LED A60



FN-TGVP-603

Luminária tipo Arandela 90°, a prova de tempo, gases, vapores, e pós. Produzidas com corpo e grade em liga de alumínio tratado e fundido. Pintura eletrostática na cor cinza texturizada. Proteção em vidro resistente a choques térmicos. Vedado com borracha para evitar histórico de danos e calor. Fornecido com caixa de alumínio fundido com 4 entradas rosqueadas de \varnothing $\frac{3}{4}$ " BSP ou NPT (a pedido) e 2 orelhas de fixação para parafusos de $\frac{1}{4}$ ".

Soquete E-27 para lâmpada compacta eletrônica espiral até 8W

Soquete E-27 para lâmpada V.Mista 160W ou compacta eletrônica espiral até 25W

Soquete E-40 pra lâmpada V.Merc. 250W e V.Mista 250W, ou compacta eletrônica espiral até 45W

Soquete E-27 para Lâmpada Bulbo LED A60



FN-TGVP-604

Luminária tipo Pendente de sobrepor em teto a prova de tempo, gases, vapores, e pós. Produzidas com corpo e grade em liga de alumínio tratado e fundido. Pintura eletrostática na cor cinza texturizada. Proteção em vidro resistente a choques térmicos. Vedado com borracha para evitar histórico de danos e calor. Entrada rosqueada de \varnothing $\frac{3}{4}$ " BSP ou NPT (a pedido).

Soquete E-27 para lâmpada compacta eletrônica espiral até 8W

Soquete E-27 para lâmpada V.Mista 160W ou compacta eletrônica espiral até 25W

Soquete E-40 pra lâmpada V.Merc. 250W e V.Mista 250W, ou compacta eletrônica espiral até 45W

Soquete E-27 para Lâmpada Bulbo LED A60



FN-TGVP-605-1

Luminária Industrial tipo Pendente de sobrepor em teto a prova de tempo, gases, vapores, e pós. Produzidas com corpo e grade em liga de alumínio tratado e fundido. Pintura eletrostática na cor cinza texturizada. Proteção em vidro resistente a choques térmicos. Vedado com borracha para evitar histórico de danos e calor. Entrada rosqueada de \varnothing $\frac{3}{4}$ " BSP ou NPT (a pedido). Com alojamento para reator.

Soquete E-27 para lâmpada Vapor Sódio 70W/ Metálico 70W ou 150W/ Mercúrio de 80W ou 125W

Soquete E-40 para lâmpada Vapor Sódio 150W/ Mercúrio 250W ou Metálico de 250W



FN-TGVP-605/2

Luminária Industrial tipo Arandela 45°, a prova de tempo, gases, vapores, e pós. Produzidas com corpo e grade em liga de alumínio tratado e fundido. Pintura eletrostática na cor cinza texturizada. Proteção em vidro resistente a choques térmicos. Vedado com borracha para evitar histórico de danos e calor. Fornecido com caixa de alumínio fundido com 4 entradas rosqueadas de \varnothing $\frac{3}{4}$ " ou 1" BSP ou NPT (a pedido) e 2 orelhas de fixação para parafusos de $\frac{1}{4}$ ". Com alojamento para reator.

Soquete E-27 para lâmpada Vapor Sódio 70W/ Metálico 70W ou 150W/ Mercúrio de 80W ou 125W

Soquete E-40 para lâmpada Vapor Sódio 150W/ Mercúrio 250W ou Metálico de 250W





FN-TGVP-605-3

Luminária Industrial tipo Arandela 90° a prova de tempo, gases, vapores, e pós. Produzidas com corpo e grade em liga de alumínio tratado e fundido. Pintura eletrostática na cor cinza texturizada. Proteção em vidro resistente a choques térmicos. Vedado com borracha para evitar histórico de danos e calor. Fornecido com caixa de alumínio fundido com 4 entradas rosqueadas de $\varnothing \frac{3}{4}$ " ou 1" BSP ou NPT (a pedido) e 2 orelhas de fixação para parafusos de $\frac{1}{4}$ ". Com alojamento para reator.

Soquete E-27 para lâmpada Vapor Sódio 70W Metálico 70W ou 150W/ Mercúrio de 80W ou 125W

Soquete E-40 para lâmpada Vapor Sódio 150W/ Mercúrio 250W ou Metálico de 250W



FN-TGVP-605/4

Luminária Industrial tipo Plafonier a prova de tempo, gases, vapores, e pós. Produzidas com corpo e grade em liga de alumínio tratado e fundido. Pintura eletrostática na cor cinza texturizada. Proteção em vidro resistente a choques térmicos. Vedado com borracha para evitar histórico de danos e calor. Fixação através de 2 tubos rosqueados de $\varnothing \frac{3}{4}$ " ou 1". Com alojamento para reator.

Soquete E-27 para lâmpada Vapor Sódio 70W/ Metálico 70W ou 150W/ Mercúrio de 80W ou 125W

Soquete E-40 para lâmpada Vapor Sódio 150W/ Mercúrio 250W ou Metálico de 250W



FN-TGVP-606

Luminária Industrial fechada a prova de umidade, a prova de tempo, gases, vapores, e pós. Produzidas com corpo e difusor em policarbonato injetado, refletor interno em chapa de aço tratada e pintada eletrostáticamente na cor branca.

Opções adicionais:

- Corpo em poliestireno com inibidor de raios UV, difusor em acrílico injetado, refletor interno em chapa de aço tratada e pintada em tinta epóxi na cor branca.
- Corpo em poliestireno revestido com resina de fibra de vidro, difusor em acrílico injetado, refletor interno em chapa de aço tratada e pintada eletrostáticamente na cor branca.

Soquete Antivibratório para 2 lâmpadas fluorescentes 14/16/18/20W

Soquete Antivibratório para 2 lâmpadas fluorescentes 28/32/36/40/54W

Soquete Antivibratório para 2 lâmpadas fluorescentes HO 110W

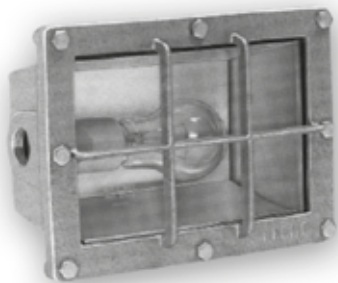

FN-B-401

Luminária fechada de embutir, corpo e grade de proteção em liga de alumínio fundido. Refletor interno em chapa de alumínio anodizado. Proteção em vidro temperado.

Soquete E-27 para lâmpada mista 160W.

Soquete E-27 para lâmpada compacta de até 12W

Soquete E-27 para Lâmpada Bulbo LED A60

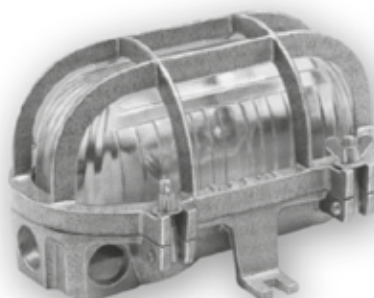

FN-B-402

Luminária tipo tartaruga fechada de sobrepôr corpo e grade em liga de alumínio fundido. Refrator em vidro boro silicato. na cor cinza texturizada.

Soquete E-27 para lâmpada compacta eletrônica de até 23W.

Soquete E-27 para Lâmpada Bulbo LED A60



FN-B-403

Luminária decorativa modelo tartaruga de sobrepôr em parede, corpo e aro em liga de alumínio fundido com acabamento em pintura eletrostática, vidro temperado.

Soquete E-27 para lâmpada compacta até 7W

Soquete E-27 para lâmpada compacta até 12W

Soquete E-27 para lâmpada compacta até 23W

Soquete E-27 para Lâmpada Bulbo LED A60





ILUMINAÇÃO DECORATIVA

Recomendamos o uso em locais que a iluminação enfoque a decoração, e em ambientes onde a iluminação deverá atingir e destacar certos espaços, dentro deste mesmo ambiente. Como em shoppings centers, diversos tipos de vitrines, residências, hotelaria, escritórios, etc.



Iluminação decorativa



FN-D-951

Luminária quadrada de embutir em parede. Confeccionada em alumínio com acabamento em pintura eletrostática, refrator em vidro jateado total.

Soquete E-27 Lâmpadas compacta eletrônica espiral 8W

Soquete E-27 para Lâmpada Bulbo LED A60



FN-D-954

Luminária pendente. Confeccionada em alumínio com acabamento em pintura eletrostática, refrator em vidro jateado total. Suspensa por cabo PP. Medida: A345xD-525mm

Soquete E-27 para 3 fluorescente compacta integrada até 23W

Soquete E-27 para Lâmpada Bulbo LED A60



FN-D-955

Luminária pendente. Confeccionada em alumínio com acabamento em pintura eletrostática. Suspensa por cabo PP. Medida: A350x529mm

Soquete E-27 para 3 Lâmpadas fluorescente compacta integrada. até 23W



FN-D-903

Luminária pendente tipo globo, com difusor em vidro leitoso fosco. Canopla em alumínio escovado ou pintado, suspensa por cabo PP. Medidas:

Diâmetro 250mm

Diâmetro 300mm

Diâmetro 350mm

Diâmetro 420mm

Soquete E-27 Lâmpadas compacta eletrônica até 23W

Soquete E-27 para Lâmpada Bulbo LED A60



FN-D-904

Luminária tipo arandela para uso interno ou externo, confeccionada em alumínio com acabamento em pintura eletrostática branca. Refletor interno em alumínio anodizado. Refrator em vidro temperado.

Soquete E-27 Lâmpada fluorescente compacta eletrônica até 23W

Soquete E-27 para Lâmpada Bulbo LED A60



FN-D-907

Luminária tipo arandela para uso interno ou externo, confeccionada em alumínio com acabamento em pintura eletrostática branca.

Soquete E-27 Lâmpada fluorescente compacta eletrônica até 23W ou lâmpada Halógena PAR 30

Soquete E-27 para Lâmpada Bulbo LED A60



FN-D-909

Luminária meia lua tipo arandela decorativa para uso interno ou externo, confeccionada em alumínio com acabamento em pintura eletrostática branca. Refrator em acrílico/vidro leitoso. Opção luz direta ou luz indireta.

Soquete E-27 Lâmpada fluorescente compacta eletrônica até 23W

Soquete E-27 para Lâmpada Bulbo LED A60



FN-D-910

Luminária triangular tipo arandela para uso interno, confeccionada em alumínio com acabamento em pintura eletrostática branca. Refrator em acrílico/vidro jateado.

Soquete E-27 Lâmpada fluorescente compacta eletrônica até 23W

Soquete E-27 para Lâmpada Bulbo LED A60



FN-D-910/QD

Luminária quadrada, tipo arandela para uso interno, confeccionada em alumínio com acabamento em pintura eletrostática branca. Refrator em acrílico/vidro leitoso.

Soquete E-27 Lâmpada fluorescente compacta eletrônica até 23W

Soquete E-27 para Lâmpada Bulbo LED A60



Iluminação decorativa



FN-D-911

Luminária tipo arandela decorativa para uso interno ou externo, confeccionada em alumínio com acabamento em pintura eletrostática branca. Com anéis tipo aletas. Refrator em vidro leitoso.

Soquete E-27 Lâmpada fluorescente compacta eletrônica até 23W

Soquete E-27 para Lâmpada Bulbo LED A60



FN-D-928

Luminária de sobrepor em teto para uso interno, confeccionada em alumínio com acabamento em pintura eletrostática branca. Refletor interno em alumínio anodizado. Refrator em vidro leitoso.

Soquete E-27 Lâmpada fluorescente compacta eletrônica até 23W

Soquete E-27 para Lâmpada Bulbo LED A60



FN-D-930

Luminária de sobrepor em teto para uso interno, confeccionada em alumínio com acabamento em pintura eletrostática branca. Refletor interno em alumínio anodizado. Refrator em vidro. Com alojamento para reator.

Soquete duplo contato para Lâmpada V.Metálico 70/150W.

Soquete 4pinos para 1 lâmpada PL de até 26W

Soquete E-27 para 1 lâmpada compacta até 23W

Soquete 4pinos para 2 lâmpadas PL de até 26W

Soquete E-27 para 2 lâmpadas compacta até 23W

Soquete E-27 para Lâmpada Bulbo LED A60



FN-D-934

Luminária retangular de embutir em parede. Confeccionada em liga de alumínio fundido. Parafusos em aço inox.

Opção: Com grade frontal ou Com aba

Soquete E-27 Lâmpada fluorescente compacta eletrônica até 15W

Soquete E-27 para Lâmpada Bulbo LED A60



FN-D-937

Luminária pendente tipo cone, confeccionada em alumínio com acabamento em pintura eletrostática, anodizado ou ainda escovado. Suspensa por cabo PP.

Soquete E-27 para lâmpada compacta de até 23W ou PAR 20

Soquete E-27 para Lâmpada Bulbo LED A60



FN-D-939

Luminária pendente, confeccionada em alumínio com acabamento anodizado ou ainda escovado. Suspensa por cabo PP.

Soquete E-27/E-40 Para lâmpada ovoide V.Met., Sódio ou Mercúrio de até 150W

Soquete E-27 para lâmpada compacta de até 30W

Soquete E-27 para Lâmpada Bulbo LED A60



FN-D-942

Luminária pendente, confeccionada em alumínio com acabamento anodizado ou ainda escovado. Suspensa por cabo PP.

Soquete E-27 para lâmpada compacta de até 23W ou Halógena PAR 30

Soquete E-27 para Lâmpada Bulbo LED A60



FN-D-946

Luminária tipo arandela colonial, confeccionada em alumínio fundido, refrator em vidro leitoso.

Soquete E-27 para lâmpada compacta de até 23W

Soquete E-27 para Lâmpada Bulbo LED A60



FN-D-947

Luminária tipo arandela, confeccionada em alumínio na cor preta e branca.

Soquete E-27 para lâmpada compacta de até 23W



Iluminação decorativa



FN-D-952

Luminária de sobrepor ou pendente, retangular, confeccionada em alumínio, com acabamento em pintura eletrostática. Dirigível

Soquete para 3 Lâmpadas halógenas dicróica de 50W

Soquete para 3 Lâmpadas halógenas AR 70

Soquete para 3 Lâmpadas halógenas AR 111



FN-D-953

Luminária de sobrepor ou pendente, retangular, confeccionada em alumínio, com acabamento em pintura eletrostática. Dirigível

Soquete para 2 Lâmpadas halógenas dicróica de 50W

Soquete para 2 Lâmpadas halógenas AR 70

Soquete para 3 Lâmpadas halógenas AR 111

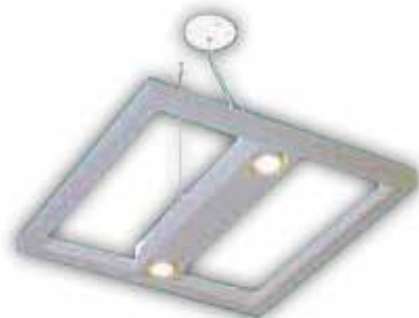

FN-D-956

Luminária tipo pendente quadrada, confeccionada em alumínio com acabamento em pintura eletrostática, suspensa através de cabo PP. Luz direta e indireta. Com mix de lâmpadas.

Para 4 lâmpadas T5 de 28/54W e 2 halógenas dicróica 50W

Para 4 lâmpadas T5 de 28/54W e 2 halógenas AR 70

Para 4 lâmpadas T5 de 28/54W e 2 halógenas AR 111

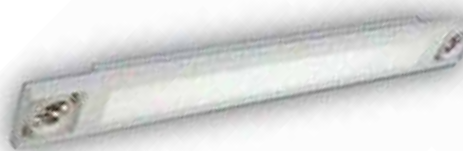

FN-D-957

Luminária de sobrepor ou pendente, retangular, confeccionada em alumínio, com acabamento em pintura eletrostática difusor em acrílico leitoso. Com mix de lâmpadas.

Para 2 lâmpadas T5 de até 54W e 2 lâmpadas halógenas dicróica de 50W

Para 2 lâmpadas T5 de até 54W e 2 lâmpadas halógenas AR 70

Para 2 lâmpadas T5 de até 54W e 2 lâmpadas halógenas AR 111

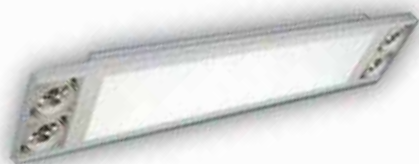

FN-D-958

Luminária de sobrepor ou pendente, retangular, confeccionada em alumínio, com acabamento em pintura eletrostática difusor em acrílico leitoso. Com mix de lâmpadas.

Para 2 lâmpadas T5 de até 54W e 4 lâmpadas halógenas dicróica de 50W

Para 2 lâmpadas T5 de até 54W e 4 lâmpadas halógenas AR 70

Para 2 lâmpadas T5 de até 54W e 4 lâmpadas halógenas AR 111



FN-D-948

Luminária tipo pendente quadrada, corpo confeccionado em alumínio com acabamento pintura eletrostática branca, suspensa através de cabo PP.

4x Lâmpada halógena dicróica 50w

4x Lâmpada halógena PAR20

4x Lâmpada halógena PAR30

4x Lâmpada CDMR Vapor metálico PAR 30 de 35w ou 70w

4x Lâmpada halógena AR70

4x Lâmpada halógena AR111

4x Lâmpada LED dicróica

4x Lâmpada PAR20 LED

4x Lâmpada PAR30 LED



FN-D-570

Luminária redonda de sobrepor em teto, confeccionada em alumínio com acabamento em pintura eletrostática branca. Difusor em vidro/acrílico leitoso.

Soquete E-27 para 1 lâmpada compacta até 23w

Soquete E-27 para 2 lâmpadas compacta até 23w

Soquete E-27 para lâmpada bulbo LED A60



FN-PL-1205

Luminária quadrada de sobrepor, com corpo em chapa de aço tratada e acabamento em pintura eletrostática, na cor branca. Refletor em alumínio anodizado com alto percentual de brilho. A proteção pode ser em vidro com jato total, vidro com jato no centro e vidro translúcido. Fixação diretamente no teto. Equipada com trava de segurança, porta-lâmpada antivibratório em policarbonato e proteção contra aquecimento nos contatos.

Soquete E-27 p/ 1 lâmpada compacta de até 25W

Soquete E-27 p/ 2 lâmpadas compactas de até 25W

Soquete 4 pinos p/ 1 lâmpada PL de até 26W

Soquetes 4 pinos p/ 2 lâmpadas PL de até 26W

Soquete E-27 para Lâmpada Bulbo LED A60



Iluminação decorativa



FN-PL-1206

Luminária quadrada de sobrepor, com corpo em chapa de aço tratada e acabamento em pintura eletrostática, na cor branca. Difusor em vidro jateado. Fixação diretamente no teto. Equipada com trava de segurança, porta-lâmpada antivibratório em policarbonato e proteção contra aquecimento nos contatos.

Soquete E-27 p/ 1 lâmpada compacta de até 25W
Soquete E-27 p/ 2 lâmpadas compactas de até 25W
Soquete E-27 para Lâmpada Bulbo LED A60



FN-PL1207

Luminária quadrada de sobrepor, com corpo em chapa de aço tratada e acabamento em pintura eletrostática, na cor branca, preta ou prata. Difusor em louver parabólico. Refletor em alumínio anodizado com alto percentual de brilho. Fixação diretamente no teto. Equipada com trava de segurança, porta-lâmpada antivibratório em policarbonato e proteção contra aquecimento nos contatos.

Soquete E-27 p/ 1 lâmpada compacta de até 25W
Soquete E-27 p/ 2 lâmpadas compactas de até 25W
Soquete E-27 para Lâmpada Bulbo LED A60



FN-PL-1208

Luminária quadrada de sobrepor, com corpo em chapa de aço tratada e acabamento em pintura eletrostática, na cor branca ou prata. Também, com a opção de refletor em alumínio com alto percentual de brilho. Difusor em acrílico leitoso, ou vidro jateado. Fixação diretamente no teto. Equipada com trava de segurança, porta-lâmpada antivibratório em policarbonato e proteção contra aquecimento nos contatos.

*Opcional: Corpo fabricado em chapa de alumínio

Soquete E-27 p/ 1 lâmpada compacta de até 25W
Soquete E-27 p/ 2 lâmpadas compactas de até 25W
Soquete E-27 para Lâmpada Bulbo LED A60



FN-PL-1209

Luminária quadrada de sobrepor, com corpo em chapa de aço tratada e acabamento em pintura eletrostática na cor branca ou prata. Refletor e aletas em alumínio com alto percentual de brilho. Fixação diretamente no teto. Equipada com trava de segurança, porta-lâmpada antivibratório em policarbonato e proteção contra aquecimento nos contatos

Soquete E-27 p/ 1 lâmpada compacta de até 25W
Soquete E-27 p/ 2 lâmpadas compactas de até 25W
Soquete 4 pinos p/ 1 lâmpada PL de até 26W
Soquetes 4 pinos p/ 2 lâmpadas PL de até 26W
Soquete E-27 para Lâmpada Bulbo LED A60



FN-PL-1213

Luminária quadrada de sobrepor, com corpo em chapa de aço tratada e moldura em alumínio. Acabamento e pintura eletrostática, na cor branca. Refletor central em alumínio com alto percentual de brilho e aletas na cor branca. Fixação diretamente no teto. Possui alojamento para reator. Equipada com trava de segurança, porta-lâmpada antivibratório em policarbonato e proteção contra aquecimento nos contatos.

Soquete E-27 p/ 2 lâmpadas compactas de até 25W
Soquete 4 pinos p/ 2 lâmpadas PL de até 26W
Soquete E-27 para Lâmpada Bulbo LED A60





ILUMINAÇÃO INDUSTRIAL

Uso recomendado em locais amplas, industriais, e/ou de armazenagem com pé-direito alto. Como Galpões industriais ou comerciais, locais para armazenagem de diversos tipos de produto, supermercados, depósitos, etc.



Iluminação industrial



FN-I-301

Luminária industrial de sobrepor fixa. Refletor em chapa de alumínio anodizado com alto percentual de brilho. Possui porta soquete em liga de alumínio fundido ou alumínio repuxado. Opções com facho aberto ou facho fechado.

Facho aberto = em alturas de montagens entre 4 e 8m.
Facho fechado em alturas de montagens entre 8 e 15m.

OPCIONAL: Fechamento em vidro temperado.

Soquete E-40 para lâmpadas V. Sódio 150/250/400W, V. Met. 250/400W, V. Merc. 250/400W



FN-I-302

Luminária industrial de sobrepor fixa. Refletor em poliestireno, acrílico, ou policarbonato. Possui alojamento em chapa de aço tratada, com acabamento em pintura eletrostática na cor branca.

OPCIONAL: Fechamento em poliestireno, acrílico ou policarbonato translúcido.

Soquete E-40 para lâmpadas V. Sódio 150/250/400W, V. Met. 250/400W, V. Merc. 250/400W



FN-I-303

Luminária industrial de sobrepor fixa. Refletor em poliestireno, acrílico, ou policarbonato. Possui alojamento em chapa de aço tratada, com acabamento em pintura eletrostática na cor branca.

OPCIONAL: Fechamento em poliestireno, acrílico ou policarbonato translúcido.

Soquete E-40 para lâmpadas V. Sódio 150/250/400W, V. Met. 250/400W, V. Merc. 250/400W



FN-I-308

Luminária industrial de sobrepor fixa. Refletor em chapa de alumínio anodizado com alto percentual de brilho. Possui alojamento para equipamentos em chapa de aço pintado eletrostaticamente na cor preta.

Facho aberto = em alturas de montagens entre 4 e 8m.

Facho fechado = em alturas de montagens entre 8 e 15m.

Soquete E-40 para lâmpadas V. Sódio 150/250/400W, V. Met. 250/400W, V. Merc. 250/400W



FN-I-309

Luminária industrial de sobrepor fixa. Corpo refletor e alojamento para reator em alumínio, com acabamento anodizado.

Facho aberto = em alturas de montagens entre 4 e 8m.

Facho fechado = em alturas de montagens entre 8 e 15m.

OPCIONAL: Fechamento em lente plana de vidro cristal temperado ou grade de proteção galvanizada.

Soquete E-40 para lâmpadas V. Sódio 150/250/400W, V. Met. 250/400W, V. Merc. 250/400W



FN-I-310

Luminária industrial de sobrepor fixa. Luminária com refletor prismático em poliestireno, acrílico ou policarbonato. Sem alojamento para reator, somente com soqueteira, gancho e prato refletivo.

OPCIONAL: Fechamento em poliestireno, acrílico ou policarbonato.

Soquete e-27 compacta eletrônica de até 56W, lamp. V.met de 150W
Soquete e-40 para lamp. V.met de 250/400W

Soquete E-27 para Lâmpada Bulbo LED A60



FN-I-311

Luminária industrial de sobrepor fixa. Refletor em poliestireno, acrílico, ou policarbonato. Possui alojamento em chapa de aço tratada, com acabamento em pintura eletrostática na cor branca.

OPCIONAL: Fechamento em poliestireno, acrílico ou policarbonato translúcido.

Soquete E-27 para lâmpadas até 150W
Soquete E-40 para lâmpadas V. Sódio 150/250/400W, V. Met. 250/400W, V. Merc. 250/400W



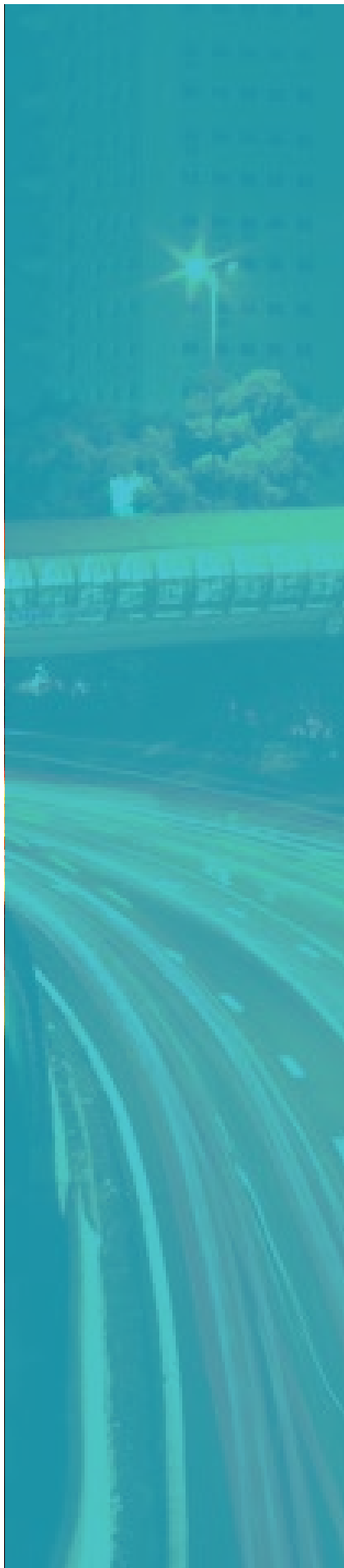

ILUMINAÇÃO PÚBLICA

Luminária para áreas externas a serem aplicadas em Postes, Braços, Braços ornamentais de aço ou de concreto. Utilizadas em vias públicas, rodovias, praças, vias de acesso, loteamento, condomínios, entre outros...



Iluminação pública



FN-PU-101

Luminária pública fechada, com corpo, base e alojamento para equipamento auxiliar em liga de alumínio fundido. Refletor interno em chapa de alumínio anodizado. Refrator em vidro plano temperado e transparente. Fixação em tubo de - 60,3mm.

Soquete E-40, para lâmpada V.sódio 250/400W, V.Met. 250/400W



FN-PU-104

Luminária pública fechada, com corpo, base e alojamento para equipamento auxiliar em liga de alumínio fundido. Refletor interno em chapa de alumínio anodizado. Refrator em vidro plano temperado e transparente. Fixação em tubo de - 60,3mm.

Soquete E-27 ou E-40, para lâmpada V.Sódio; V.Met. de até 150W

Soquete E-40, para lâmpada V.Sódio; V.Met. de até 400W



FN-PU-107

Luminária pública fechada, com corpo refletor interno em chapa de alumínio anodizado. Pescoço e aro em alumínio fundido. Refrator em vidro prismático boro-silicato. Sem alojamento para reator. Fixação em tubo de 25mm a 60,3mm. Especifique em sua solicitação.

Soquete E-27 ou E-40, para lâmpada V.Sódio; V.Met. de até 150W; Pescoço para encaixe de 25mm a 60,3mm
Soquete E-40, para lâmpada V.Sódio; V.Met. de até 400W; Pescoço para encaixe de 25mm a 60,3mm



FN-PU-108

Luminária pública fechada com corpo refletor em chapa de alumínio anodizado. Alojamento para equipamento auxiliar em alumínio fundido. Refrator em vidro prismático boro-silicato. Fixação em tubo de 48 ou 60,3mm.

Soquete E-27 ou E-40, para lâmpada V.Sódio; V.Met. de até 150W; Pescoço para encaixe de 25mm a 60,3mm

Soquete E-40, para lâmpada V.Sódio; V.Met. de até 400W; Pescoço para encaixe de 25mm a 60,3mm



FN-PU-110

Luminária pública fechada, com corpo, base e alojamento para equipamento auxiliar em liga de alumínio fundido. Refletor interno em chapa de alumínio anodizado. Refrator em vidro prismático boro-silicato. Fixação em tubo de - 60,3mm.

Soquete E-40, para lâmpadas V.sódio 250/400W, V.Merc. 250/400W



FN-PU-111

Luminária pública fechada, corpo, aro, tampa, alojamento para reator e suporte central em liga de alumínio fundido. Refletor interno em chapa de alumínio branco. Refrator em vidro boro silicato ou em acrílico transparente. Fixado ao aro e preso ao corpo por parafusos. Montagem 1, 2, 3, 4, pétalas. Fixado em poste com topo de 60,3mm a 114 mm- especifique em sua solicitação.

Soquete E-40, para lâmpada V.Sódio 250/400W, V.Met. 250/400W, V.Merc. 250/400W



FN-PU-112

Luminária pública fechada, corpo, aro, e suporte central alojamento em liga de alumínio fundido. Refletor interno pintado na cor branca. Refrator acrílico liso transparente. Fixado ao aro e preso ao corpo por parafusos. Montagem 1, 2, 3, 4, pétalas. Fixado em poste com topo de 60,3mm a 114 mm- especifique em sua solicitação.

Soquete E-40, para lâmpada V.Sódio 150/250/400W, V.Met 250/400W, V.Merc. 250/400W



FN-PU-113

Luminária pública aberta, tipo trevo, com suporte central e corpo refletor em alumínio fundido. Refletor interno pintado na cor branca. Sem alojamento para reator. Montagem 1, 2, 3, 4, pétalas. Fixado em tubo de 60,3mm a 114 mm- especifique em sua solicitação.

Soquete E-40, para lâmpada V.Sódio 150/250/400W, V.Met. 250/400W, V.Merc. 250/400W, V.Mista 250/400W



FN-PU-114

Luminária pública aberta, tipo trevo, com suporte central de fixação e alojamento em liga de alumínio fundido. Refletor interno pintado na cor branca. Montagem 1, 2, 3, 4 pétalas. Fixado em tubo de 60,3mm a 114 mm- especifique em sua solicitação.

Soquete E-40, para lâmpada V.Sódio 150/250/400W, V.Met 250/400W, V.Merc. 250/400W





FN-PU-117

Luminária pública com corpo em alumínio repuxado. Refletor em alumínio anodizado e selado. Refrator em vidro plano temperado. Acabamento pintura eletrostática na cor indicada pelo cliente.

Soquete E-27/E-40, para lâmpada V.sódio 70/150W, V.Met 70/150W



FN-PU-120

Luminária pública fechada ,corpo e aro com alojamento para reator em alumínio injetado a alta pressão, refrator em vidro curvo temperado. Abertura efetuada lateralmente. Refletor estampado em chapa de alumínio, anodizado e selado.

Soquete E-40 Lâmpadas V.metálico/ Sódio/ Mercurio/ E-40 até 250/400W



FN-PU-121

Luminária pública fechada ,corpo e aro com alojamento para reator em alumínio injetado a alta pressão, refrator em vidro curvo temperado. Abertura efetuada lateralmente. Refletor estampado em chapa de alumínio, anodizado e selado.

Soquete E-40 Lâmpadas V.metálico/ Sódio/Mercurio até 400W



FN-PU-124

Luminária pública fechada, corpo refletor em alumínio anodizado. Difusor em policarbonato, pescoço em alumínio fundido. Fixação em tubo de 25,4 a 60,3mm

Soquete E-27 ou E-40, para lâmpada V.Sódio; V.Met. até 150W; Pescoço para encaixe de 25mm a 60.3mm

Soquete E-40, para lâmpada V.Sódio; V.Met. até 400W; Pescoço para encaixe de 25mm a 60.3mm



FN-PU-125/15

Luminária pública fechada, corpo e aro com alojamento para reator em alumínio injetado a alta pressão, refrator em vidro curvo temperado. Abertura efetuada lateralmente. Refletor estampado em chapa de alumínio, anodizado e selado.

Soquete E-27/E-40 Lâmpadas V.metálico/ Sódio/ Mercurio até 150W



FN-PU-125/40

Luminária pública fechada, corpo e aro com alojamento para reator em alumínio injetado a alta pressão, refrator em vidro curvo temperado. Abertura efetuada lateralmente. Refletor estampado em chapa de alumínio, anodizado e selado.

Soquete E-40 Lâmpadas V.metálico/ Sódio/ Mercurio até 400W



FN-PU-150

Luminária pública fechada, corpo e aro com alojamento para reator em alumínio injetado a alta pressão, refrator em policarbonato. Abertura efetuada lateralmente. Refletor estampado em chapa de alumínio, anodizado e selado.

Soquete E-27/E-40 Lâmpadas V.metálico/ Sódio/ Mercurio até 150W

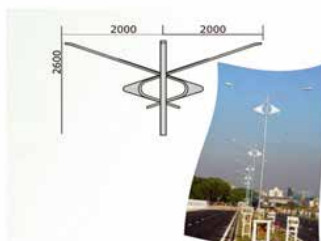

Poste em aço pintado e ou galvanizado à fogo, com base ou engaste

FN-BRO-1

Braço ornamental decorativo. Confeccionado em tubo de aço galvanizado a fogo e/ou pintado, com detalhe em chapa de aço com o mesmo tratamento. Para instalação em poste de aço ou de concreto.

Para 1 luminária com encaixe de até 60,3mm
Para 2 luminárias com encaixe de até 60.3mm

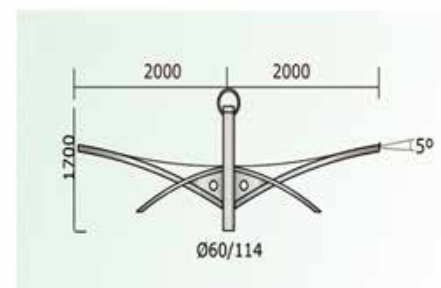

FN-BRO-2

Braço ornamental decorativo. Confeccionado em tubo de aço galvanizado a fogo e/ou pintado, com detalhe em chapa de aço com o mesmo tratamento. Para instalação em poste de aço ou de concreto.

Para 1 luminária com encaixe de até 60,3mm
Para 2 luminárias com encaixe de até 60.3mm



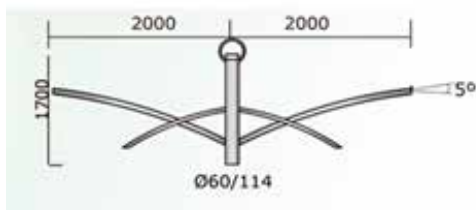

FN-BRO-3

Braço ornamental decorativo. Confeccionado em tubo de aço galvanizado a fogo e/ou pintado. Para instalação em poste de aço ou de concreto.

Para 1 luminária com encaixe de até 60,3mm
Para 2 luminárias com encaixe de até 60,3mm

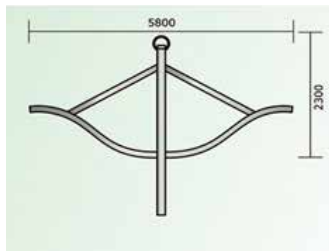

FN-BRO-4

Braço ornamental decorativo. Confeccionado em tubo de aço galvanizado a fogo e/ou pintado. Para instalação em poste de aço ou de concreto.

Para 1 luminária com encaixe de até 60,3mm
Para 2 luminárias com encaixe de até 60,3mm



FN-BRO-5

Braço ornamental decorativo. Confeccionado em tubo de aço galvanizado a fogo e/ou pintado. Para instalação em poste de aço ou de concreto.

Para 1 luminária com encaixe de até 60,3mm
Para 2 luminárias com encaixe de até 60,3mm

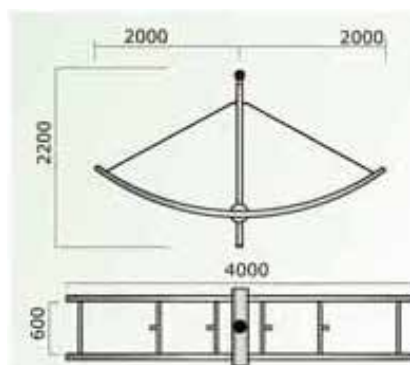

Braço Tipo Sextante

Braço ornamental decorativo tipo sextante. Confeccionado em tubo de aço galvanizado a fogo e/ou pintado, para instalação de luminária e ou projetor de longo alcance. Para instalação em poste de aço ou de concreto.

Formato Simples, fixação de 1 a 2 luminárias/
Projetores
Formato Duplo, fixação de 2 a 4 luminárias/
Projetores

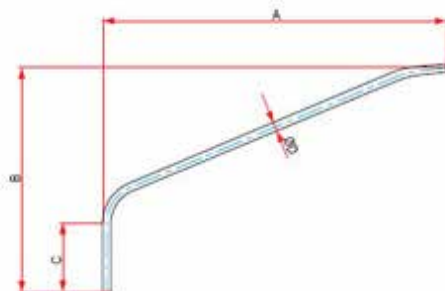

FN-BRAÇO - Curvo

Braço CURVO para luminária. Confeccionados em tubo de aço SAE 1010/1020, com ou sem sapata. Acabamento: Galvanizado à fogo.

Fixação: através de parafusos, chumbadores, braçadeiras, etc.

FN-BRÇ-C2-33 - Braço curvo galv. 2 mt/ diam. externo 33mm com sapata ou sem sapata (Furação)
FN-BRÇ-C2-48 - Braço curvo galv. 2 mt/ diam. externo 48mm com sapata ou sem sapata (Furação)
FN-BRÇ-C2-60 - Braço curvo galv. 2 mt/ diam. externo 60.3 mm com sapata ou sem sapata (Furação)
FN-BRÇ-C3-33 - Braço curvo galv. 3 mt/ diam. externo 33mm com sapata ou sem sapata (Furação)
FN-BRÇ-C3-48 - Braço curvo galv. 3 mt/ diam. externo 48mm com sapata ou sem sapata (Furação)
FN-BRÇ-C3-60 - Braço curvo galv. 3 mt/ diam. externo 60.3 mm com sapata ou sem sapata (Furação)

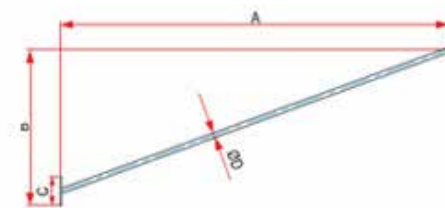

FN-BRAÇO - Reto

Braço RETO para luminária. Confeccionados em tubo de aço SAE 1010/1020, com ou sem sapata. Acabamento: Galvanizado à fogo.

Fixação: através de parafusos, chumbadores, braçadeiras, etc.

FN-BRÇ-R1-25 - Braço curvo galv. 1 mt/ diam. externo 25 mm com sapata ou sem sapata (Furação)
FN-BRÇ-R1.5-25 - Braço curvo galv. 1.5 mt/ diam. externo 25 mm com sapata ou sem sapata (Furação)
FN-BRÇ-R2-25 - Braço curvo galv. 2mt/ diam. externo 25 mm com sapata ou sem sapata (Furação)
FN-BRÇ-R1-33 - Braço curvo galv. 1 mt/ diam. externo 33 mm com sapata ou sem sapata (Furação)
FN-BRÇ-R1.5-33 - Braço curvo galv. 1.5 mt/ diam. externo 33 mm com sapata ou sem sapata (Furação)
FN-BRÇ-R2-33 - Braço curvo galv. 2mt/ diam. externo 33 mm com sapata ou sem sapata (Furação)
FN-BRÇ-R1-48 - Braço curvo galv. 1 mt/ diam. externo 48 mm com sapata ou sem sapata (Furação)
FN-BRÇ-R1.5-48 - Braço curvo galv. 1.5 mt/ diam. externo 48 mm com sapata ou sem sapata (Furação)
FN-BRÇ-R2-48 - Braço curvo galv. 2mt/ diam. externo 48 mm com sapata ou sem sapata (Furação)



Iluminação pública

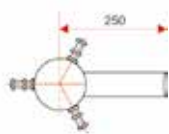
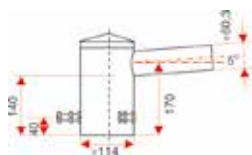

FN-S/1

Suporte em aço galvanizado a fogo e ou pintado para 1 luminária de 60,3 mm.

Encaixe em topo de 60,3mm
Encaixe em topo de 114mm
OU DE ACORDO COM O PROJETO

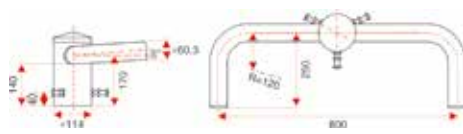

FN-S/2C

Suporte em aço galvanizado a fogo e ou pintado para 2 luminárias de 60,3 mm.

Encaixe em topo de 60,3mm
Encaixe em topo de 114mm
OU DE ACORDO COM O PROJETO

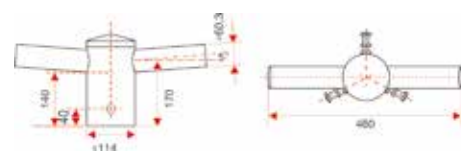

FN-S/2R

Suporte em aço galvanizado a fogo e ou pintado para 2 luminárias de 60,3 mm.

Encaixe em topo de 60,3mm
Encaixe em topo de 114mm
OU DE ACORDO COM O PROJETO

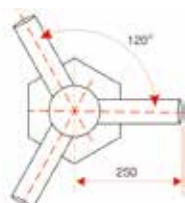
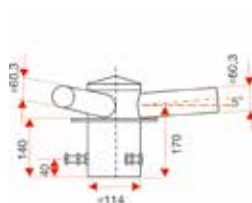

FN-S/3

Suporte em aço galvanizado a fogo e ou pintado para 3 luminárias de 60,3 mm.

Encaixe em topo de 60,3mm
Encaixe em topo de 114mm
OU DE ACORDO COM O PROJETO

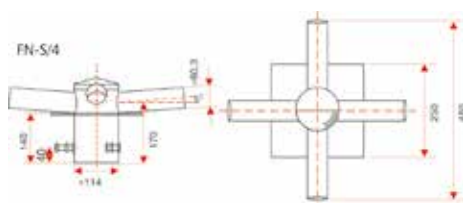

FN-S/4

Suporte em aço galvanizado a fogo e ou pintado para 4 luminárias de 60,3 mm.

Encaixe em topo de 60,3mm
Encaixe em topo de 114mm
OU DE ACORDO COM O PROJETO

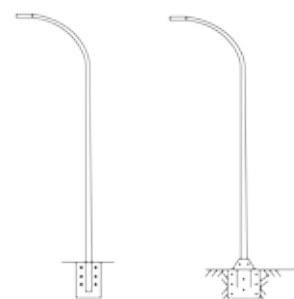

FN-PO-C

Postes telecônicos curvo simples, fabricados em tubo de aço SAE 1010/1020, galvanizado a fogo e/ou pintado. Com seções cilíndricas de diâmetros variados. Sistemas de fixação: • ENGASTADOS: sem base para engastamento ao solo. • FLANGEADOS: com base para fixação através de chumbadores

Medidas: 4 a 12 mts

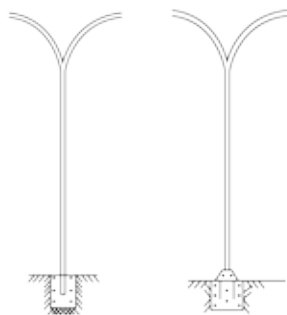

FN-PO-D

Postes telecônicos curvo duplos, fabricados em tubo de aço SAE 1010/1020, galvanizado a fogo e/ou pintado. Com seções cilíndricas de diâmetros variados. Sistemas de fixação: • ENGASTADOS: sem base para engastamento ao solo. • FLANGEADOS: com base para fixação através de chumbadores

Medidas: 4 a 12 mts

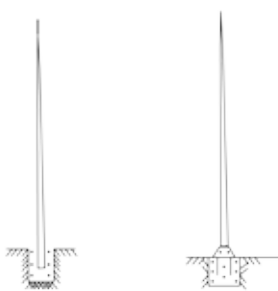

FN-PO-R

Postes telecônicos retos, fabricados em tubo de aço SAE 1010/1020, galvanizado a fogo e/ou pintado. Com seções cilíndricas de diâmetros variados. Sistemas de fixação: • ENGASTADOS: sem base para engastamento ao solo. • FLANGEADOS: com base para fixação através de chumbadores

Medidas: 2 a 15 mts



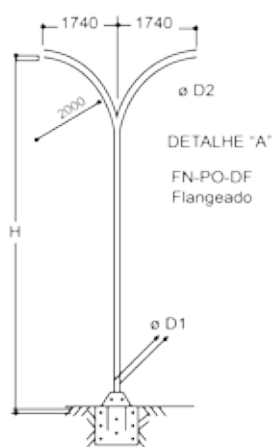
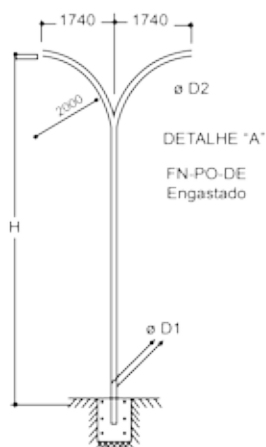
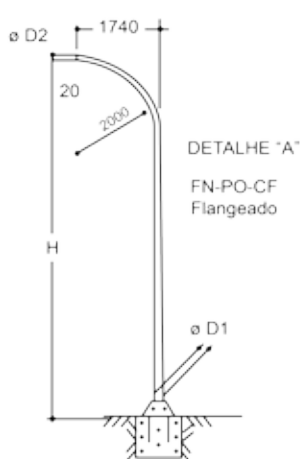
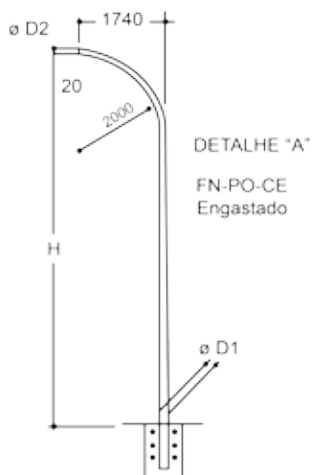
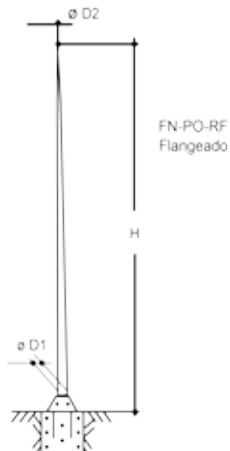
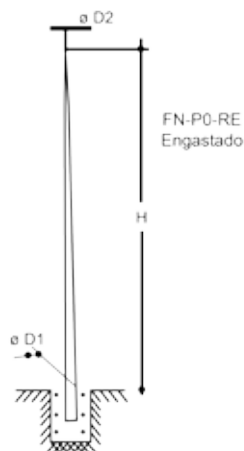

RETO ENGASTADO

MODELO	H	$\varnothing D_1$	$\varnothing D_2$
FN-PO-RE-6M	6000	88,9	60,3
FN-PO-RE-7M	7000	101,6	60,3
FN-PO-RE-8M	8000	101,6	60,3
FN-PO-RE-9M	9000	114,3	60,3
FN-PO-RE-10M	10000	114,3	60,3

RETO FLANGEADO

MODELO	H	$\varnothing D_1$	$\varnothing D_2$
FN-PO-RF-6M	6000	88,9	60,3
FN-PO-RF-7M	7000	101,6	60,3
FN-PO-RF-8M	8000	101,6	60,3
FN-PO-RF-9M	9000	114,3	60,3
FN-PO-RF-10M	10000	114,3	60,3

DIMENSÕES (mm) Tolerância na altura (H) $\pm 2\%$

CURVO ENGASTADO

MODELO	H	$\varnothing D_1$	$\varnothing D_2$
FN-PO-CE-6M	6000	88,9	60,3
FN-PO-CE-7M	7000	101,6	60,3
FN-PO-CE-8M	8000	101,6	60,3
FN-PO-CE-9M	9000	114,3	60,3
FN-PO-CE-10M	10000	114,3	60,3

CURVO FLANGEADO

MODELO	H	$\varnothing D_1$	$\varnothing D_2$
FN-PO-CF-6M	6000	88,9	60,3
FN-PO-CF-7M	7000	101,6	60,3
FN-PO-CF-8M	8000	101,6	60,3
FN-PO-CF-9M	9000	114,3	60,3
FN-PO-CF-10M	10000	114,3	60,3

DIMENSÕES (mm) Tolerância na altura (H) $\pm 2\%$

DUPLO ENGASTADO

MODELO	H	$\varnothing D_1$	$\varnothing D_2$
FN-PO-DE-6M	6000	88,9	60,3
FN-PO-DE-7M	7000	101,6	60,3
FN-PO-DE-8M	8000	101,6	60,3
FN-PO-DE-9M	9000	114,3	60,3
FN-PO-DE-10M	10000	114,3	60,3

DUPLO FLANGEADO

MODELO	H	$\varnothing D_1$	$\varnothing D_2$
FN-PO-DF-6M	6000	88,9	60,3
FN-PO-DF-7M	7000	101,6	60,3
FN-PO-DF-8M	8000	101,6	60,3
FN-PO-DF-9M	9000	114,3	60,3
FN-PO-DF-10M	10000	114,3	60,3

DIMENSÕES (mm) Tolerância na altura (H) $\pm 2\%$





LED

Para todos os tipos de aplicação. Luminárias com a tecnologia LED, altamente eficientes, sinônimo de qualidade, performance, design, maior vida útil, manutenção quase zero, e baixo consumo de energia.





Balizador Led

Luminária de embutir em parede e solo, redonda, tipo balizador, confeccionado em alumínio. Instalação 110 ou 220 Vca ou 12v - deverão estar ligado em um transformador eletromagnético.

Com 6, 12 ou 18 LEDs nas cores: Vm, Am, Vd, Az, Bc ou R.G.B (Vm+Vd+Az)



Espeto Led

Espetinho Luminoso confeccionado em alumínio, refrator em vidro. Na versão uma cor, necessita de fonte de alimentação ou transformador eletromagnético 12 Vca. Na versão RGB, deverá ser adquirido um controlador colormix já com fonte incorporada.

Nas cores: Vm, Am, Vd, Az, Bc ou R.G.B (Vm+Vd+Az)

12 LEDs de Alta Intensidade, consumo total 1W



FN-PRJ-LED-COB

Projektor COB LED. Corpo em alumínio injetado a alta pressão, com COB LED de diferentes potências, refletor interno em alumínio. Fixado através de parafusos e suporte.

Alimentação: 100-230 V / Índice de Proteção: IP 65; IRC: >75; Vida útil: 35 000hr

Controle: Driver interno

*Temos na opção RGB com controle para acionamento

Potência 10W; 730 lm; cor 6000 a 6400k; lente 120°

Potência 30W; 1 900 lm; cor 6000 a 6400k; lente 120°

Potência 50W; 3 500 lm; cor 6000 a 6400k; lente 120°



FN-PU-LED30W

Luminária pública modular em LED. Corpo em alumínio injetado a alta pressão, módulos com lente em policarbonato e dissipador de calor em alumínio, encaixe em tubo de 48 a 60.3mm. Com driver incorporado.

Alimentação: 90-305V / 50-60hz; Cor: Cinza; Índice de Proteção: IP 67; IRC: >75; Vida útil: 60.000hr

Controle: Driver interno 90-305V

Potência 30W, 3330LM @ 65°C, COR 5000K, LENTE 54°X148°



LED - Iluminação externa



FN-PU-LED60

Luminária pública modular em LED. Corpo em alumínio injetado a alta pressão, módulos com lente em policarbonato e dissipador de calor em alumínio, encaixe em tubo de 48 a 60.3mm. Com driver incorporado
Alimentação: 90-305V / 50-60hz; Cor: Cinza; Índice de Proteção: IP 65; IRC: >75; Vida útil: 60.000hr L70 @ 35°C
Controle: Driver interno, Dimerizável de 1-10v, sistema DALI ou On/Off.

Potência: 60W; 6 060 lm @ 65°C; cor 5000k; Lente 54° X 148°



FN-PU-LED120

Luminária pública modular em LED. Corpo em alumínio injetado a alta pressão, módulos com lente em policarbonato e dissipador de calor em alumínio, encaixe em tubo de 60.3mm. Com driver incorporado.
Alimentação: 90-305V / 50-60hz; Cor: Cinza; Índice de Proteção: IP 67; IRC: >75; Vida útil: 60.000hr L70 @ 35°C
Controle: Driver interno, Dimerizável de 1-10v, sistema DALI ou On/Off.

Potência 120W; 12000LM; cor 5300k; Lente BatWing 125°



FN-PU-LED200

Luminária pública modular em LED. Corpo em alumínio injetado a alta pressão, módulos com lente em policarbonato e dissipador de calor em alumínio, encaixe em tubo de 60.3mm. Com driver incorporado.
Alimentação: 90-305V / 50-60hz; Cor: Cinza; Índice de Proteção: IP 65; IRC: >75; Vida útil: 60.000hr L70 @ 35°C
Controle: Driver interno, Dimerizável de 1-10v, sistema DALI ou On/Off.

Potência 200W; 17 635 lm @ 65°C; cor 5000k; Lente 54° X 148°

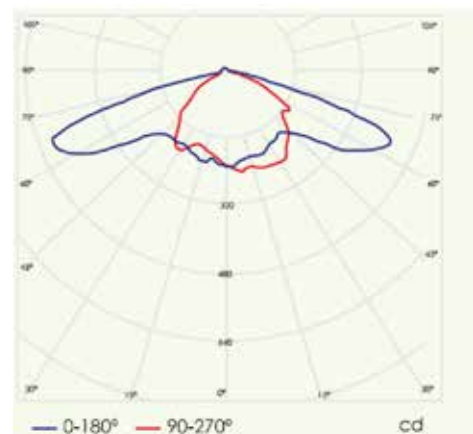
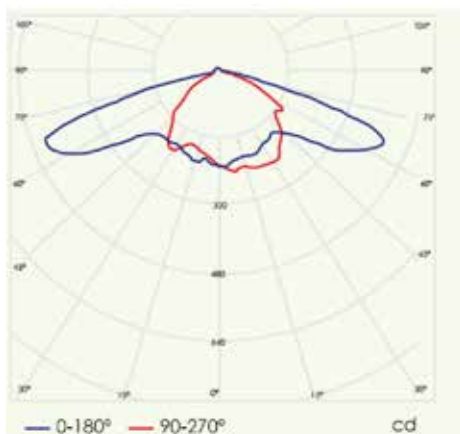
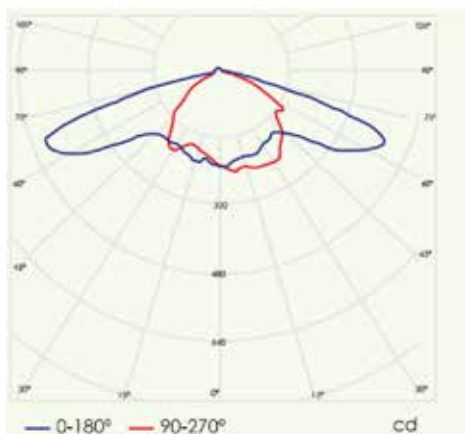

FN-PU-LED300

Luminária pública modular em LED. Corpo em alumínio injetado a alta pressão, módulos com lente em policarbonato e dissipador de calor em alumínio, encaixe em tubo de 60.3mm. Com driver incorporado.
Alimentação: 90-305V / 50-60hz; Cor: Cinza; Índice de Proteção: IP 65; IRC: >75; Vida útil: 60.000hr L70 @ 35°C
Controle: Driver interno, Dimerizável de 1-10v, sistema DALI ou On/Off.

Potência 300W; 26 452 lm @ Tj= 65°C; cor 5000k; Lente 54° X 148°

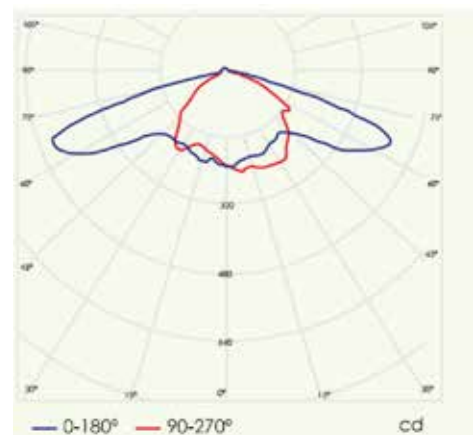



FN-SOL-LED30

Luminária Solar LED para instalação em áreas sem infraestrutura elétrica ou que necessitem de um sistema de iluminação autônomo. Alimentado por energia solar fotovoltaica, utiliza bateria de lítio. Corpo fabricado em aço e perfis de alumínio com resistência à corrosão. Fechamento hermético IP54 do corpo da luminária e grau de proteção IP65 para os equipamentos elétricos. Suporte de fixação fabricado em aço esmaltado e parafusos de fixação fabricados em aço inox.

Tensão de trabalho: 12V ; Temperatura de operação: -30°C~+60°C; Vida útil 50 000 hs

Encaixe em tubo de 60.3 mm a 80 mm, ou suporte para parede.

Potência 30W; 3 000lm @ Tj=65°C, cor 5000k

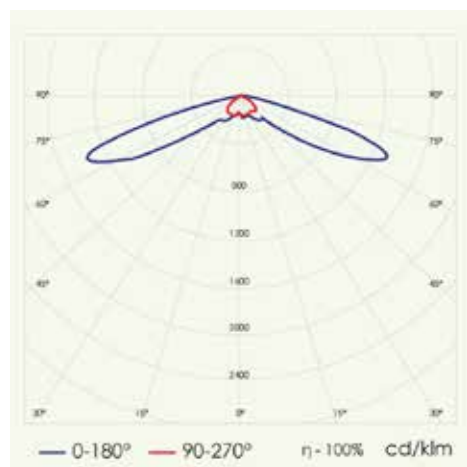

FN-PROJ-LED30

Projektor modular em LED. Corpo em alumínio injetado a alta pressão, módulos com lente em policarbonato e dissipador de calor em alumínio. Fixado através de parafusos e suporte. Substitui lâmpadas de HID 70W.

Alimentação: 90-305V / 50-60hz; Cor: Cinza; Índice de Proteção: IP 65; IRC: >75; Vida útil: 80.000hr

Controle: Driver interno,

Potência 30W; 3 330 lm @ Tj = 65°C; cor 5000k; Lente 60° ou 90°

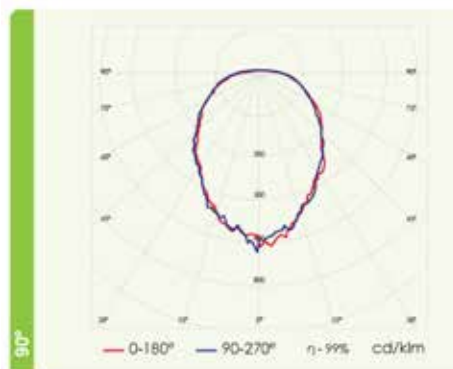
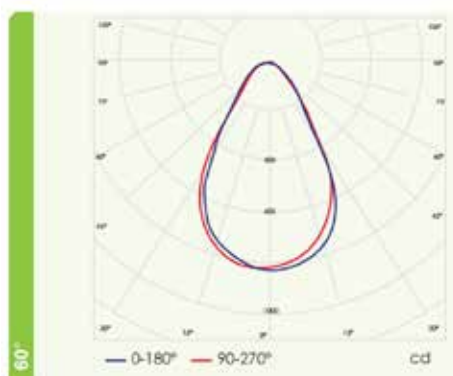

FN-PROJ-LED90

Projektor modular em LED. Corpo em alumínio injetado a alta pressão, módulos com lente em policarbonato e dissipador de calor em alumínio. Fixado através de parafusos e suporte.

Alimentação: 90-305V / 50-60hz; Cor: Cinza; Índice de Proteção: IP 65; IRC: >75; Vida útil: 80.000hr

Controle: Driver interno

Potência 90W; 8 741 lm @ Tj = 65°C; cor 5000k; Lente 60° ou 90°

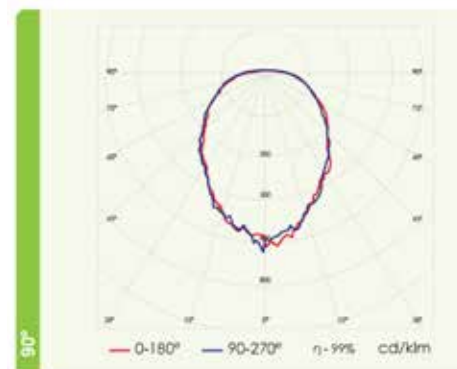
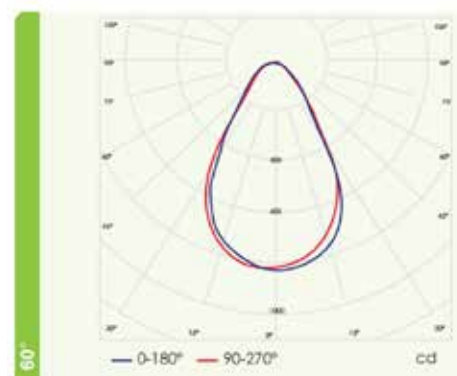

LED - Iluminação externa



FN-PROJ-LED150

Projetor modular em LED. Corpo em alumínio injetado a alta pressão, módulos com lente em policarbonato e dissipador de calor em alumínio. Fixado através de parafusos e suporte.

Alimentação: 90-305V / 50-60hz; Cor: Cinza; Índice de Proteção: IP 65; IRC: >75; Vida útil: 80.000hr

Controle: Driver interno

Potência 150W; 13 226 lm @ Tj = 65°C; cor 5000k; Lente 60° ou 90°



FN-PROJ-LED200

Projetor modular em LED. Corpo em alumínio injetado a alta pressão, módulos com lente em policarbonato e dissipador de calor em alumínio. Fixado através de parafusos e suporte.

Alimentação: 90-305V / 50-60hz; Cor: Cinza; Índice de Proteção: IP 65; IRC: >75; Vida útil: 80.000hr

Controle: Driver interno

Potência 200W; 17 635 lm @ Tj = 65°C; cor 5000k; Lente 60° ou 90°



FN-PROJ-LED120P

Projetor modular em LED. Corpo em alumínio injetado a alta pressão, módulos com lente em policarbonato e dissipador de calor em alumínio. Fixado através de parafusos e suporte.

Alimentação: 90-305V; Cor: Preto; Índice de Proteção: IP 65; IRC: >75; Vida útil: 60.000hr L70

Controle: Driver interno

Potência 120W; 12 00 lm @ Tj = 25°C; cor 5000k; Lente 60° ou 90°

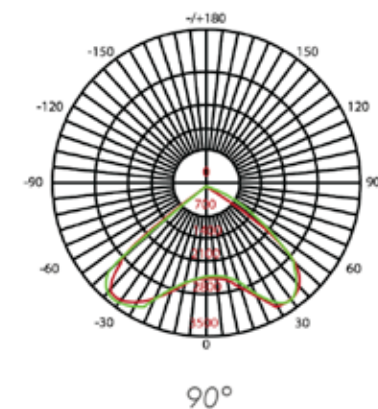
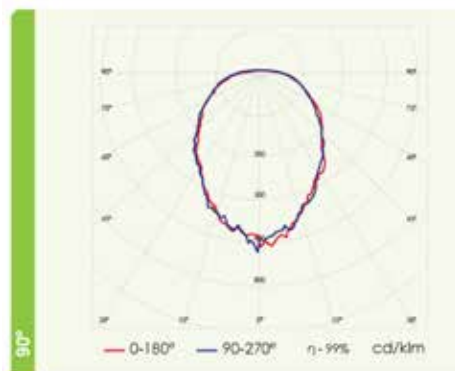
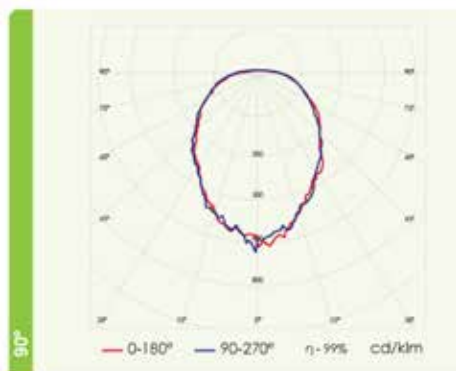
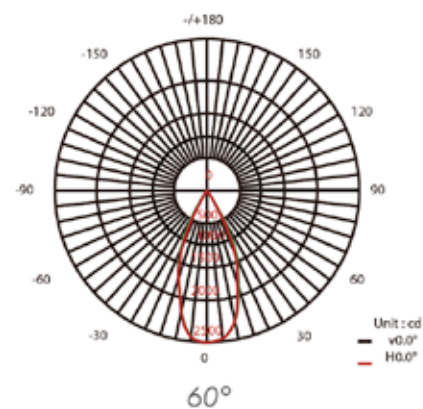
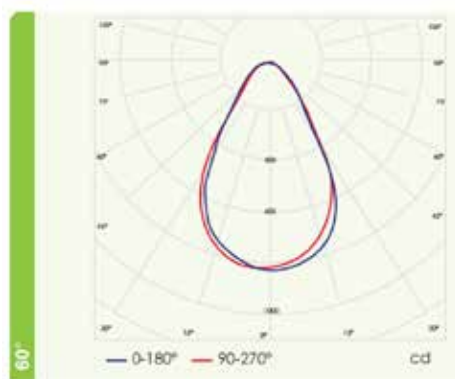
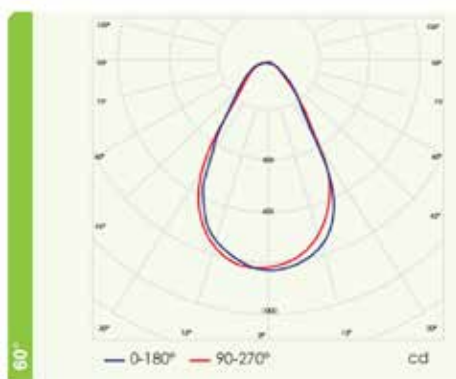

LED - Iluminação industrial



FN-HB-LED120

Luminária modular LED industrial ou Hight Bay. Corpo em chapa de aço tratado a pedido em alumínio. Alimentação: 90-305VAC; Índice de Proteção módulos IP 65; IRC: >75; Vida útil: 60.000hr L70
 Controle: Driver interno;

Potência 120W; 12 000 lm @ Tj= 25°C; cor 5000k; Lente 60° ou 90°

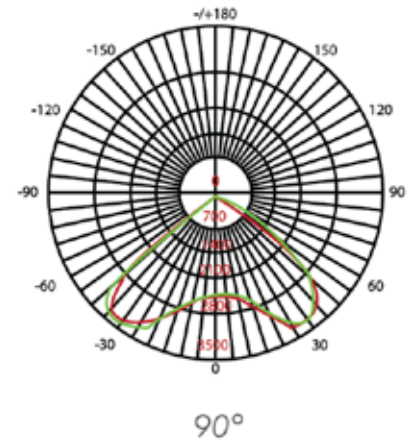
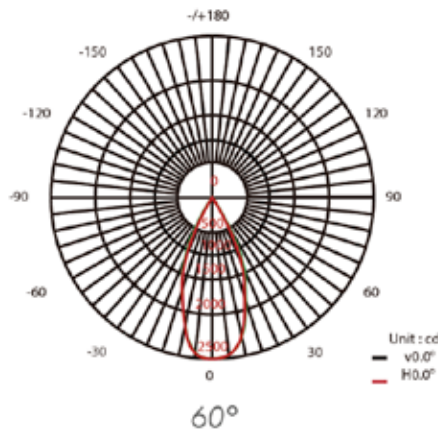

FN-IND-LED100/150W

Luminária LED industrial. Refletor em chapa repuxado e pintado, dissipador de calor em alumínio extrudado. Suporte gancho para fixação em eletrodutos ou perfisados U entrada rosqueada. Alimentação: 90 a 265VAC/ Índice de Proteção: IP 20; IRC: >75; vida útil 50 000 hs
 Controle: Driver interno;

Potência 100W; 10 000 lm; cor 6000k; Lente 90°

Potência 150W; 15 000 lm; cor 6000k; Lente 90°

100W

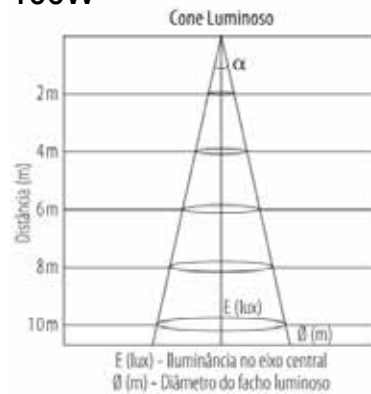

150W

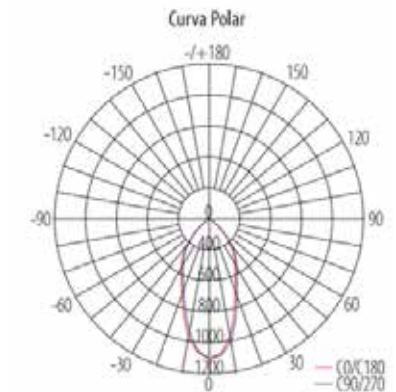
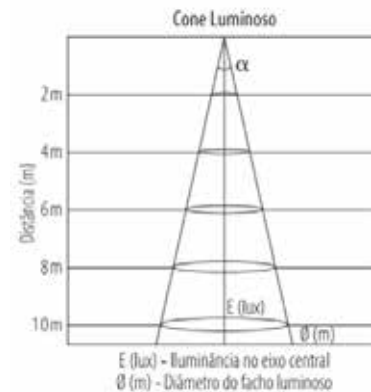



FN-IND-LED105

Luminária LED industrial . Refletor em chapa repuxado e pintado, dissipador de calor em alumínio extrudado. Suporte gancho para fixação em eletrodutos ou perfisados U entrada rosqueada.

Alimentação: 90 a 265VAC/ Índice de Proteção: IP 20; IRC: >75; vida útil 50 000 hs
Controle: Driver interno;

Potência 105W; 8 797 lm @ Tj= 65°C; cor 5000k; Lente 90° x 90°

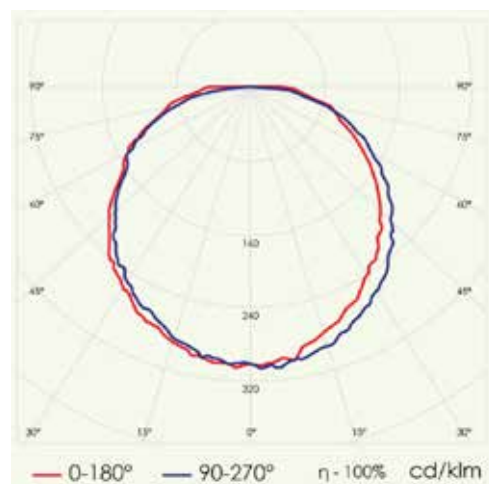

FN-IND-LED190

Luminária LED industrial. Refletor tipo prato em chapa repuxado e anodizado, dissipador de calor em alumínio extrudado. Suporte gancho para fixação em eletrodutos ou perfisados U entrada rosqueada.

Alimentação: 90-305V / 50-60hz; Índice de Proteção: IP 65; IRC: >75; Vida útil: 50.000hr L70 @ 35°C
Controle: Driver interno;

Potência 190W; 17 024 lm @ Tj= 65°C; cor 5000k; Lente 115° X 115°

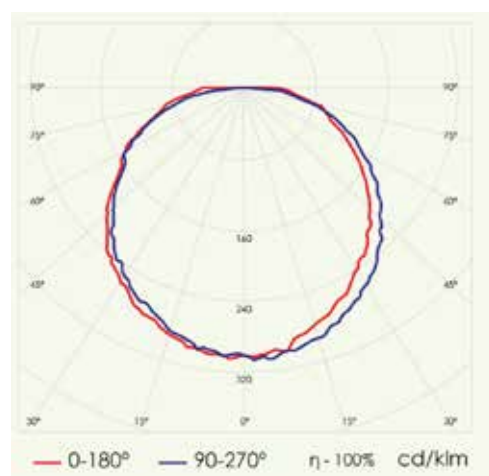

LED - Iluminação Interna



FN-TETOLED42W

Luminária de embutir fixa em LED, com difusor em acrílico leitoso. Corpo em alumínio, pintura eletrostática na cor branca. A instalação deve ser em forro de gesso ou modular. Acompanha driver de fácil instalação. Índice de Proteção IP20 (uso interno)
Alimentação: 100-240V ; IRC: >75; Vida útil: 40.000 hs
Controle: Driver Dimerizável de 0-10v
Dimensão: 620x620x60mm

Potência 42W, 4 200 lm, cor 4000 k A 4500 k

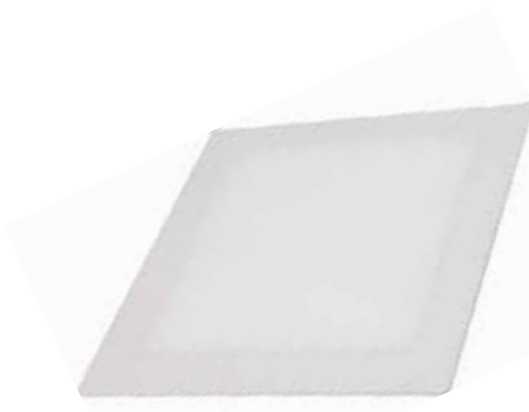
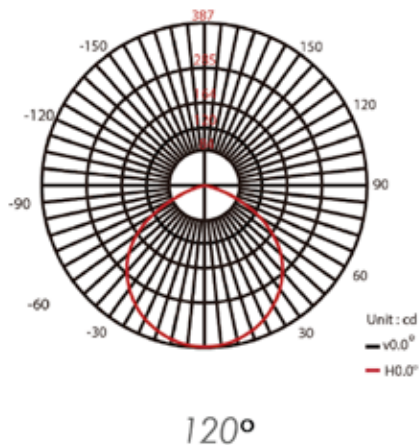

FN-TETOLED36W

Luminária de embutir fixa em LED, Slim, com difusor em acrílico leitoso. Corpo em alumínio, pintura eletrostática na cor branca. A instalação deve ser em forro de gesso. Acompanha driver de fácil instalação. Índice de Proteção IP20 (uso interno)
Alimentação: 100-240V ; IRC: >75;
Vida útil: 40.000 hs
Controle: Driver eletrônico bivolt
Dimensão: 600x600x10

Potência 36W, 3200 lm, cor 3000 k A 6000 k

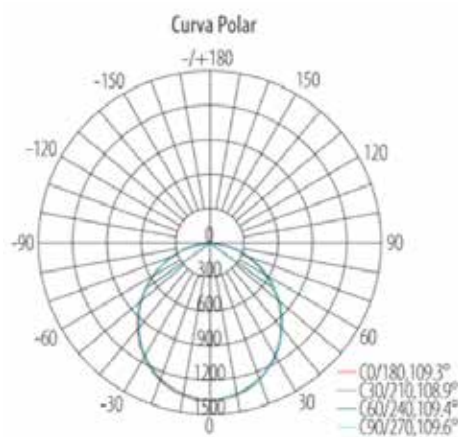

FN-TETOLED-RR

Luminária de embutir fixa em LED, com difusor em acrílico leitoso. Corpo em alumínio, pintura eletrostática na cor branca, dissipador de calor em alumínio extrudado. A instalação deve ser em forro de gesso. Acompanha driver de fácil instalação. Índice de Proteção IP20 (uso interno)
Alimentação: 100-240V ; IRC: >75; Vida útil: 30.000 hs
Controle: Driver externo

Potência 14W, 1 230 lm, cor 3000 k e 6500 k

Potência 18W, 1 620 lm, cor 3000 k e 6500 k

Potência 23W, 2 100 lm, cor 3000 k e 6500 k

14W

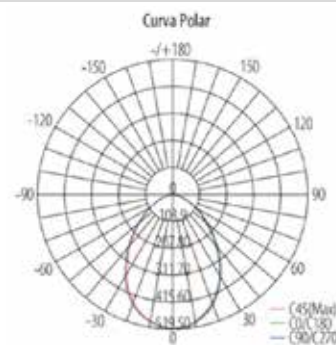

18W

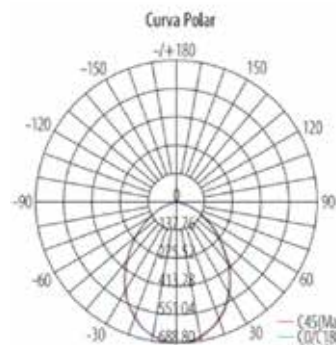

23W

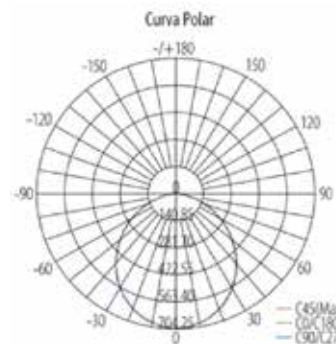

LED - Iluminação Interna



FN-TETOLED-SR

Luminária de embutir fixa SLIM em LED, com difusor em acrílico leitoso. Corpo em alumínio, pintura eletrostática na cor branca. A instalação deve ser em forro de gesso. Acompanha driver de fácil instalação. Índice de Proteção IP20 (uso interno)

Alimentação: 100-240V ; IRC: >75;

Vida útil: 30.000 hs

Controle: Driver externo

Potência 6W, 400 lm, cor 3000 k, 4000 k e 6500 k

Potência 12W, 900 lm, cor 3000 k, 4000 k e 6500 k

Potência 18W, 1 500 lm, cor 3000 k, 4000 k e 6500 k



FN-TETOLED-SQD

Luminária de embutir fixa SLIM em LED, com difusor em acrílico leitoso. Corpo em alumínio, pintura eletrostática na cor branca. A instalação deve ser em forro de gesso. Acompanha driver de fácil instalação. Índice de Proteção IP20 (uso interno)

Alimentação: 100-240V ; IRC: >75;

Vida útil: 30.000 hs

Controle: Driver externo

Potência 6W, 400 lm, cor 3000 k, 4000 k e 6500 k

Potência 12W, 900 lm, cor 3000 k, 4000 k e 6500 k

Potência 18W, 1 500 lm, cor 3000 k, 4000 k e 6500 k



FN-ED-LED1

Luminária de embutir dirigível em LED. Corpo em alumínio, pintura eletrostática na cor branca, dissipador de calor em alumínio extrudado. A instalação deve ser em forro de gesso. Acompanha driver de fácil instalação. Índice de Proteção IP20 (uso interno)

Alimentação: 100-240V ; IRC: >75; Vida útil: 30.000 hs

Controle: Driver externo

Potência 5W, 400 lm, cor 3000 k e 6500 k, Lente 38°

Potência 9W, 650 lm, cor 3000 k e 6500 k, Lente 38°

6W

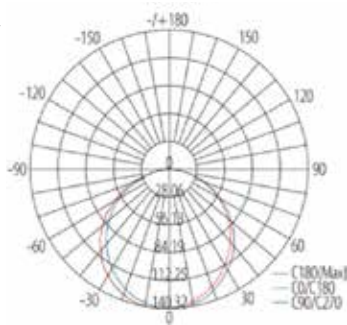

12W

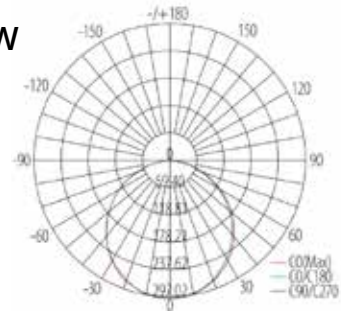

18W

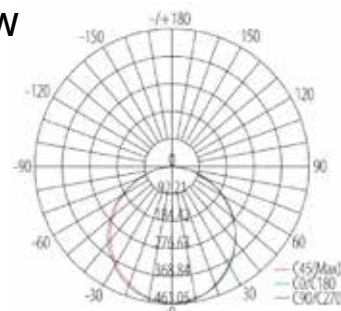

6W

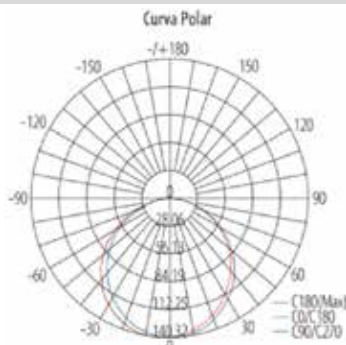

12W

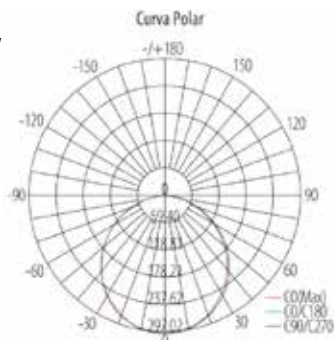

18W

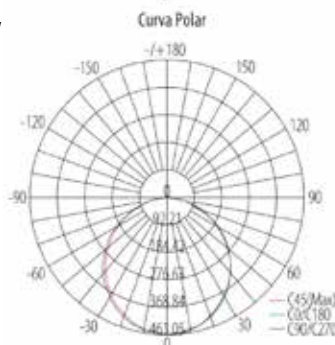

5W

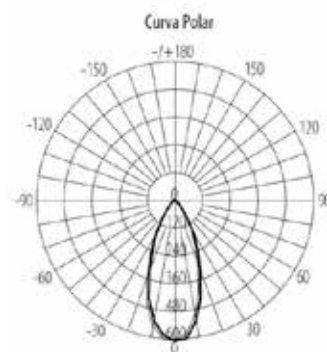

9W

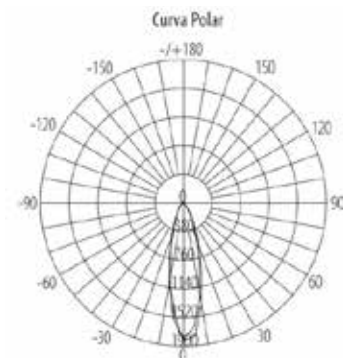

Devido a constantes aprimoramentos em nossos produtos, reservamo-nos o direito de alterações sem prévio aviso

www.fatornobre.com.br

+55 11 3763-5565

LED - Iluminação Interna



FN-ED-LED2

Luminária de embutir Dirigível/Foco em LED. Corpo em alumínio, pintura eletrostática na cor branca, dissipador de calor em alumínio extrudado. A instalação deve ser em forro de gesso. Acompanha driver de fácil instalação. Índice de Proteção IP20 (uso interno)
Alimentação: 100-240V ; IRC: >75; Vida útil: 30.000 hs
Controle: Driver externo

Potência 5W, 400 lm, cor 3000 k, Lente 18°

Potência 9W, 650 lm, cor 3000 k, Lente 18°

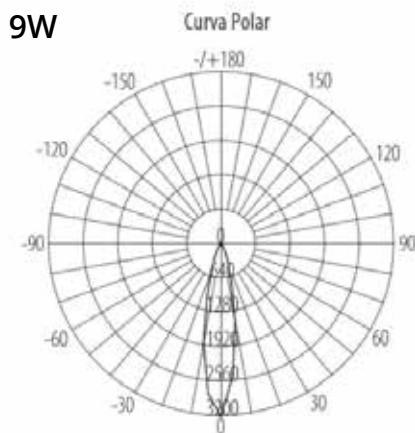
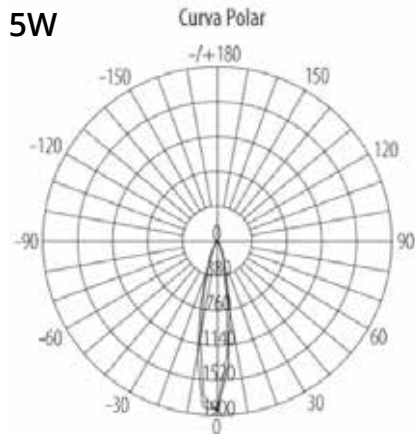

FN-SOBLED-QD

Luminária de sobrepor quadrada fixa em LED, com difusor em acrílico leitoso. Corpo em alumínio, pintura eletrostática na cor branca. Acompanha driver de fácil instalação. Índice de Proteção IP20 (uso interno)
Alimentação: 100-240V ; IRC: >75; Vida útil: 30.000 hs
Controle: Driver externo

Potência 6W, 400 lm, cor 3000 k, 4000 k e 6500 k

Potência 12W, 900 lm, cor 3000 k, 4000 k e 6500 k

Potência 18W, 1 500 lm, cor 3000 k, 4000 k e 6500 k

6W



12W

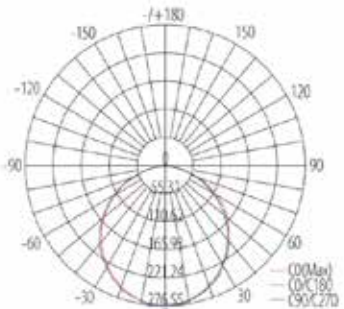

18W

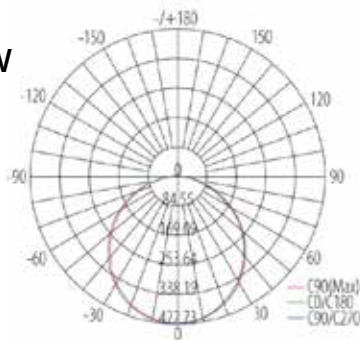

FN-SOBLED-RD

Luminária de sobrepor redonda fixa em LED, com difusor em acrílico leitoso. Corpo em alumínio, pintura eletrostática na cor branca. Acompanha driver de fácil instalação. Índice de Proteção IP20 (uso interno)
Alimentação: 100-240V ; IRC: >75; Vida útil: 30.000 hs
Controle: Driver externo

Potência 6W, 400 lm, cor 3000 k, 4000 k e 6500 k

Potência 12W, 900 lm, cor 3000 k, 4000 k e 6500 k

Potência 18W, 1 500 lm, cor 3000 k, 4000 k e 6500 k

6W



12W

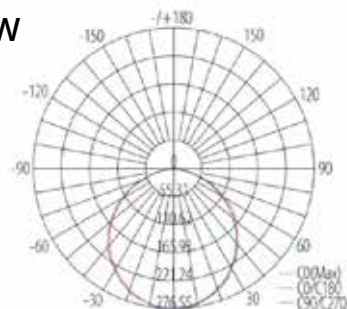

18W

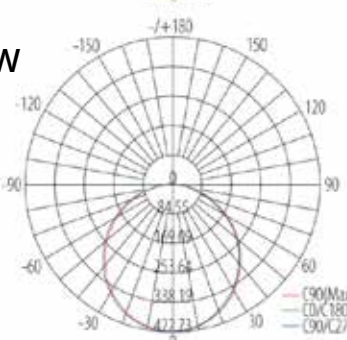

LED - Iluminação Interna



FN-SOBLED-CONTROL

Luminária de sobrepor redonda fixa em LED, com difusor em acrílico leitoso. Corpo em alumínio, pintura eletrostática na cor branca. Acompanha driver de fácil instalação. Índice de Proteção IP20 (uso interno). Dimerizável através de controle remoto
Alimentação: 100-240V ; IRC: >75; Vida útil: 15.000 hs
Controle: Driver interno Dimerizável através de controle remoto

Potência 54W, bivolt, 3800LM, cor 3000k e 5700k

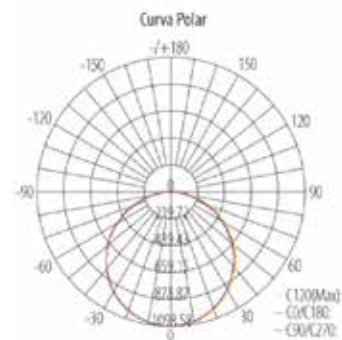

FN-TETOLED35WD



Luminária de embutir dirigível tecnologia C.O.B LED. Corpo em alumínio, pintura eletrostática na cor branca, dissipador de calor em alumínio, refletor interno em alumínio brilhante. A instalação deve ser em forro de gesso. Acompanha driver de fácil instalação. Índice de Proteção IP20 (uso interno)
Alimentação: 220 v ; IRC: >80; Vida útil: 30.000 hs
Controle: Driver externo

Potência 25W, 2 000 lm, cor 4000 k, Lente 24°

Potência 35W, 2 000 lm, cor 4000 k, Lente 24°

LED - Posto de gasolina

FN-PG-LD110W

Luminária para posto de gasolina modular em LED. Corpo em chapa de aço tratada e com pintura eletrostática branca, módulos com lente em policarbonato e dissipador de calor em alumínio, para embutir em forro. Com driver incorporado.
Alimentação: 90-305V / 50-60hz;
Índice de Proteção do módulo: IP 65;
Vida útil: 50.000hr L70 @ 35°C
Controle: Driver interno

Potência 64w; 8000lm @ TJ=65°; 5700k ou 6500k; Angulação 120°

Potência 96w; 12000lm @ TJ=65°; 5700k ou 6500k; Angulação 120°

Potência 110W; 10 598lm @ TJ=25°C; cor 5000k; Lente 90°

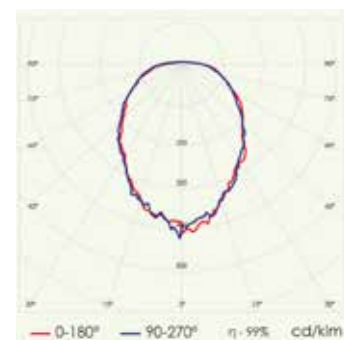

FN-PG-LD125W

Luminária para posto de gasolina modular em LED. Corpo em chapa de aço tratada e com pintura eletrostática branca, módulos com lente em policarbonato e dissipador de calor em alumínio, para embutir em forro. Com driver incorporado.
Alimentação: 90-305V / 50-60hz;
Índice de Proteção do módulo: IP 65;
Vida útil: 50.000hr L70 @ 35°C
Controle: Driver interno

Potência 125W; 12600LM @ TJ=65°C ; cor 5000k; Lente 90°

Potência 128w; 16000lm @ TJ=65°; 5700k ou 6500k; Angulação 120°

Potência 160w; 20000lm @ TJ=65°; 5700k ou 6500k; Angulação 120°

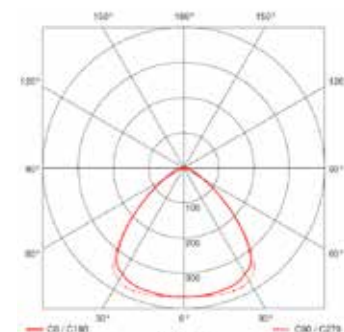

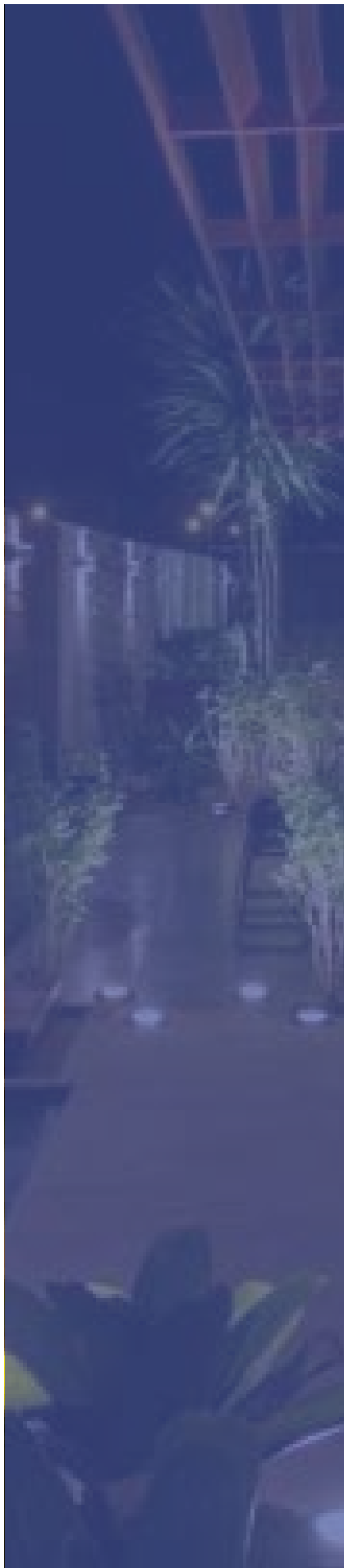

PAISAGISMO

Luminárias para ambientes externos onde é preciso empregar valorizações paisagísticas. Também pode ser usada em ambientes internos, uso decorativo para destacar fachadas, diversos tipos de jardins, para balizamento, valorização de árvores e vasos, entre outros ambientes similares.





FN-D-1012

Espetos decorativos para jardins. Resistente a água. Corpo circular em liga de alumínio fundido, com pintura eletrostática na cor verde, preta ou branca. Parafusos e roscas em aço inox. Difusor em vidro plano temperado translúcido.

Lâmpada PAR 20
Lâmpada PAR 30
Lâmpada PAR 38
Lâmpada PAR 20 LED
Lâmpada PAR 30 LED
Lâmpada PAR 38 LED



FN-D-1014

Espetos decorativos para jardins. Resistente a água. Corpo circular e grade frontal em liga de alumínio fundido, com pintura eletrostática na cor verde, preta ou branca. Parafusos e roscas em aço inox. Difusor em vidro plano temperado translúcido.

Lâmpada PAR 20
Lâmpada PAR 30
Lâmpada PAR 38
Lâmpada PAR 20 LED
Lâmpada PAR 30 LED
Lâmpada PAR 38 LED



FN-D-1015

Espetos decorativos para jardins, tipo spot e dirígivel. Resistente a água. Corpo circular em liga de alumínio fundido, com pintura eletrostática na cor verde, preta ou branca. Anéis para vedação em silicone. Opção: Corpo em alumínio repuxado

Lâmpada PAR 20
Lâmpada PAR 30
Lâmpada PAR 38
Lâmpada PAR 20 LED
Lâmpada PAR 30 LED
Lâmpada PAR 38 LED



FN-PA-1001

Luminária decorativa circular de embutir no solo, resistente a água. Corpo e grade frontal em alumínio fundido, com pintura eletrostática na cor preta, verde ou branca. Refletor interno metalizado. Vidro plano translúcido e temperado. Parafusos em rosca de aço inox. Acompanha nicho em tubo de PVC para a instalação.

Lâmpada PAR 20
Lâmpada PAR 30
Lâmpada PAR 38
Duplo contato até 150W
Lâmpada PAR 20 LED
Lâmpada PAR 30 LED
Lâmpada PAR 38 LED



FN-PA-1002

Luminária decorativa circular de embutir no solo, resistente a água. Corpo frontal em alumínio fundido, com pintura eletrostática na cor preta, verde ou branca. Vidro plano translúcido e temperado. Parafusos em rosca de aço inox. Acompanha nicho em tubo de PVC para a instalação. Temos também a opção com corpo fabricado em alumínio repuxado, com aro em alumínio fundido e sem o acompanhamento do PVC para a instalação.

Lâmpada PAR 20
Lâmpada PAR 30
Lâmpada PAR 38
Duplo contato até 150W
Lâmpada CDMR Par 30 v.metálico de 35/70W
Lâmpada E-27 compacta eletrônica de até 15W
Lâmpada dicróica de 50W
Lâmpada AR 70
Lâmpada AR 111
Soquete E-27 para Lâmpada Bulbo LED A60



FN-PA-1003

Luminária decorativa circular de embutir no solo, resistente a água. Corpo e grade frontal (abaulada) em alumínio fundido, com pintura eletrostática na cor preta, verde ou branca. Vidro plano translúcido e temperado com grade. Parafusos em rosca de aço inox. Acompanha nicho em tubo de PVC para a instalação.

Lâmpada dicróica 50W
Lâmpada CDMR par 30W
Lâmpada par 20
Lâmpada PAR 30
Lâmpada PAR 38
Lâmpada PAR 20 LED
Lâmpada PAR 30 LED
Lâmpada PAR 38 LED





FN-PA-1004

Balizador decorativo circular de embutir no solo, resistente a água. Corpo e fechamento frontal em alumínio fundido, com pintura eletrostática na cor preta. Vidro plano translúcido ou fosco, temperado. Parafusos em rosca de aço inox. Acompanha nicho em tubo de PVC para a instalação.

Lâmpada PAR 20

Lâmpada PAR 30

Lâmpada PAR 38

Lâmpada PAR 20 LED

Lâmpada PAR 30 LED

Lâmpada PAR 38 LED



FN-PA-1006

Postinho balizador decorativo, resistente a água. Corpo e aletas em alumínio tratado, com pintura eletrostática na cor preta, verde ou branca. Vidro plano fosco, fresnel ou leitoso translúcido temperado. Tamanhos 300mm, 500mm, 700mm e 1000mm.

Soquete E27 lâmpada compacta até 11w

Soquete E-27 para Lâmpada Bulbo LED A60



FN-PA-1007

Postinho balizador decorativo quadrado, resistente a água. Corpo em alumínio tratado, com pintura eletrostática na cor preta, verde ou branca. Vidro plano, leitoso fosco, translúcido temperado. Tamanhos 300mm, 500mm, 700mm e 1000mm.

Soquete E27 lâmpada compacta até 11w

E-27/LÂMPADA COMPACTA ATÉ 20W

Soquete E-27 para Lâmpada Bulbo LED A60



FN-PA-1009

Postinho balizador decorativo resistente a água. Corpo em alumínio tratado, com pintura eletrostática na cor preta, verde ou branca. Difusor em vidro fresnel translúcido temperado. Tamanhos 300mm, 500mm, 700mm e 1000mm.

Soquete E27 lâmpada compacta até 11w

Soquete E-27 para Lâmpada Bulbo LED A60



FN-PA-1010

Postinho balizador decorativo, resistente a água. Corpo em alumínio tratado, com pintura eletrostática na cor preta, verde ou branca. Difusor em vidro plano leitoso. Tamanhos 160mm e 290mm.

Soquete E27 lâmpada compacta até 11w

LAMPADA HALOPPIN ATÉ 60W

Soquete E-27 para Lâmpada Bulbo LED A60



FN-PA-1020

Postinho balizador decorativo, resistente a água. Corpo em alumínio tratado, com pintura eletrostática na cor preta, prata, verde ou branca. Difusor em vidro plano, jateado e translúcido temperado. Tamanhos 160mm e 290mm.

Soquete E27 lâmpada compacta até 11w

Soquete E-27 para Lâmpada Bulbo LED A60





FN-PA-1021

Luminária decorativa circular de embutir no solo, resistente a água. Corpo em alumínio fundido, aro em aço Inox. Vidro plano translúcido e temperado. Parafusos em rosca de aço inox. Acompanha nicho em tubo de PVC para a instalação.

Lâmpada PAR 20/30/38
Soquete E27 lâmpada compacta até 15w
Soquete E27 para lâmpada Bulbo LED A60
Lâmpada PAR 20/30/38 LED



FN-PA-P 1017

Projetor blindado decorativo. Resistente a água. Corpo circular em liga de alumínio fundido, com pintura eletrostática na cor preta, verde ou branca Parafusos e rosca em aço inox. Difusor e fechamento em vidro plano temperado translúcido.

Lâmpada PAR 20
Lâmpada PAR 30
Lâmpada PAR 38
Lâmpada PAR 20 LED
Lâmpada PAR 30 LED
Lâmpada PAR 38 LED



FN-PA-P 1018

Projetor blindado decorativo. Resistente a água. Corpo circular em liga de alumínio fundido, com pintura eletrostática na cor preta, verde ou branca Parafusos e rosca em aço inox. Difusor e fechamento em vidro plano temperado translúcido.

LÂMPADA DICRÓICA DE 50W
LÂMPADA PAR 20
LÂMPADA DICRÓICA LED
LÂMPADA PAR 20 LED





POSTO DE GASOLINA

Ideais para aplicação em Postos de Gasolina e Indústrias.





FN-PG-1401

Luminária de embutir. Corpo em chapa de aço tratado acabamento em pintura eletrostática com tinta epóxi na cor branca. Refletor SIMÉTRICO em alumínio anodizado brilhante. Furação para fixação por meio de tirantes. Reator e ignitor fixados na base própria existente na luminária.

Soquete E-40 para lâmpada multi vapor metálico de 250/400W

Soquete E-40 para lâmpada compacta eletrônica de até 85W

Soquete E-27 para Lâmpada Bulbo LED A60



FN-PG-1402

Luminária de embutir. Corpo em chapa de aço tratado acabamento em pintura eletrostática com tinta epóxi na cor branca. Refletor ASSIMÉTRICO em alumínio anodizado brilhante. Furação para fixação por meio de tirantes. Reator e ignitor fixados na base própria existente na luminária.

Soquete E-40 para lâmpada multi vapor metálico de 250/400W

Soquete E-40 para lâmpada compacta eletrônica de até 85W

Soquete E-27 para Lâmpada Bulbo LED A60





PROJETORES LONGO ALCANCE

Proporciona iluminação de destaque. Para ambientes externos onde é preciso empregar valorizações paisagísticas. Uso decorativo para destacar fachadas, diversos tipos de jardins, valorização de árvores e vasos, entre outros ambientes similares.



Projetores longo alcance

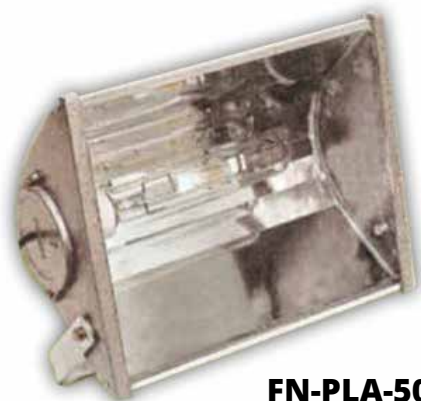

FN-PLA-502

Projektor quadrado e fechado, resistente a água. Parte do corpo e aro em chapa de alumínio. Laterais em liga de alumínio fundido com alto percentual de brilho. Refletor interno metalizado. Vidro plano translúcido e temperado. Fixação que permite movimentos horizontais e verticais. Suporte de aço em forma de "U". Sem alojamento para reator.

Soquete E-27 para lâmpada compacta eletrônica de até 45W/ V. Sódio ou V. metálico de até 150W
Soquete E-40 para lâmpada V. Sódio, Metálico de 250/400W

Soquete E-27 para Lâmpada Bulbo LED A60



FN-PLA-503

Projektor quadrado e fechado, resistente a água. Fabricado todo em liga de alumínio fundido. Com aletas laterais para dissipação de calor. Refletor interno em alumínio stucco. Vidro plano translúcido e temperado. Fixação que permite movimentos horizontais e verticais. Suporte de aço em forma de "U". Sem alojamento para reator.

Soquete E-40 para lâmpada V. Sódio, Metálico de 250/400W

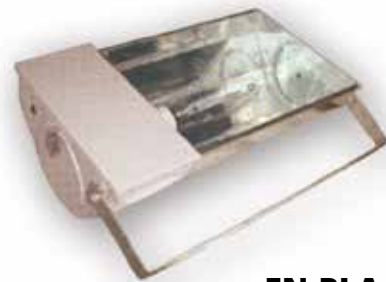

FN-PLA-509

Projektor quadrado e fechado, resistente a água. Parte do corpo e aro em chapa de alumínio anodizado com alto percentual de brilho. Laterais em liga de alumínio fundido. Pintado eletrostaticamente. Refletor interno metalizado. Vidro plano translúcido e temperado. Fixação que permite movimentos horizontais e verticais. Suporte de aço em forma de "U". Com alojamento para reator.

Soquete E-40 para lâmpada V. Sódio, Metálico de 250/400W



FN-PLA-510

Projektor quadrado e fechado, resistente a água. Fabricado todo em liga de alumínio fundido. Refletor interno em alumínio stucco. Visor plano de cristal temperado fixado ao corpo através de aro com junta vedadora. Fixação que permite movimentos horizontais e verticais. Suporte de aço em forma de "U".

Soquete E-40 para lâmpada V.Sódio. 1000/2000W, V.Met 1000/2000W



FN-PLA-511

Projektor retangular fechado, resistente a água. Parte do corpo e aro em chapa de alumínio. Laterais em liga de alumínio fundido com alto percentual de brilho. Refletor interno metalizado. Vidro plano translúcido e temperado. Fixação que permite movimentos horizontais e verticais. Suporte de aço em forma de "U". Sem alojamento para reator.

Soquete E-40 para 2 lâmpadas V.Sódio/ Metálico ou Mercúrio de Até 400W
Soquete E-40 para Lâmpada V. Metálico de 1000W



FN-PLA-513

Projektor quadrado e fechado, resistente a água. Fabricado em alumínio injetado a alta pressão. Visor plano de cristal temperado fixado ao corpo através de presilhas de aço inoxidável. Refletor interno em alumínio brilhante, podendo ser com fecho Simétrico ou Assimétrico. Fixação que permite movimentos horizontais e verticais. Suporte de aço em forma de "U". Com alojamento para reator.

Soquete E-40 Lâmpada V. Metálico ou Sódio de até 400W



Projetores longo alcance



FN-PLA-514

Projetores quadrado e fechado, resistente a água. Fabricado em liga de alumínio fundido. Visor plano de cristal temperado fixado ao corpo através de presilhas de aço inoxidável. Refletor interno em alumínio brilhante. Fixação que permite movimentos horizontais e verticais. Suporte de aço em forma de "U". Com alojamento para reator.

Soquete E-27 para lâmpadas V.Metálica/Sódio de até 150W
Soquete duplo-contato Lâmpada V.Metálico até 150W



FN-PLA-516

Projetores quadrado e fechado, resistente a água. Parte do corpo e aro em chapa de alumínio anodizado com alto percentual de brilho. Alojamento para reator e laterais em liga de alumínio fundido. Pintura texturizada poliéster. Refletor interno metalizado. Vidro Cristal plano translúcido e temperado. Fixação que permite movimentos horizontais e verticais. Suporte de aço em forma de "U".

Soquete E-40 para 2 lâmpadas V.Sódio/ Metálico ou Mercúrio de Até 400W



FN-PLA-517

Projetores fechado, resistente a água. Corpo e alojamento para reator fabricado todo em liga de alumínio fundido. Com aletas laterais para dissipação de calor. Refletor interno em alumínio stucco. Vidro plano translúcido e temperado. Fixação que permite movimentos horizontais e verticais. Suporte de aço em forma de "U". Sem alojamento para reator.

Soquete E-40 para 2 lâmpadas V.Sódio/ Metálico ou Mercúrio de até 400W

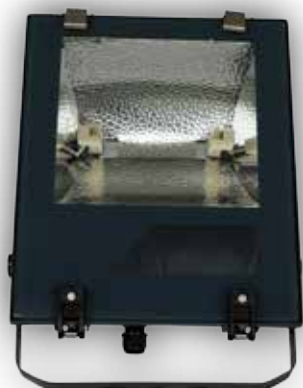

FN-PLA-518

Projetores quadrado e fechado, resistente a água. Fabricado em alumínio injetado a alta pressão. Visor plano de cristal temperado fixado ao corpo através de presilhas de aço inoxidável. Refletor interno em alumínio brilhante, feixe ASSIMÉTRICO. Fixação que permite movimentos horizontais e verticais. Suporte de aço em forma de "U". Com alojamento para reator.

Soquete bi-pino para lâmpada V.Metálico de até 150W

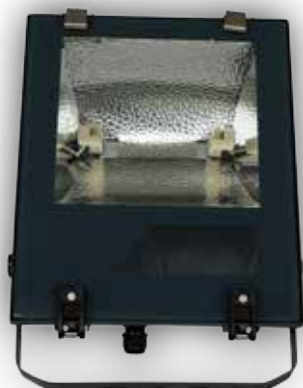

FN-PLA-519

Projetores quadrado e fechado, resistente a água. Fabricado em alumínio injetado a alta pressão. Visor plano de cristal temperado fixado ao corpo através de presilhas de aço inoxidável. Refletor interno em alumínio brilhante, feixe SIMÉTRICO. Fixação que permite movimentos horizontais e verticais. Suporte de aço em forma de "U". Com alojamento para reator.

Soquete bi-pino para lâmpada V.Metálico de até 150W





PÚBLICA DECORATIVA

Luminárias e postes, para iluminar áreas externas, indicado para uso em condomínios, estacionamentos, praças, parques, entre outros...



Pública Decorativa



FN-PD-202

Poste decorativo confeccionado em tubo de alumínio ou aço carbono, galvanizado a fogo e/ou eletrostaticamente pintado com tinta epóxi. Luminária em chapa de alumínio anodizado ou em chapa de aço com tratamento e acabamento em pintura eletrostática. Refrator em vidro temperado transparente. Montagem para 1,2,3,4 luminárias.

Soquete E-27 para lâmpada V.Sódio/ Metálico até 150W; Compacta eletrônica até 30W

Soquete E-40 para lâmpada V.Sódio 250/400W, V.Met. 250/400W

Soquete E-27 para Lâmpada Bulbo LED A60



FN-PD-203

Poste decorativo confeccionado em tubo de alumínio ou aço carbono, galvanizado a fogo e/ou eletrostaticamente pintado com tinta epóxi. Luminária em chapa de alumínio anodizado ou em chapa de aço com tratamento e acabamento em pintura eletrostática. Refrator em vidro temperado transparente. Montagem para 1,2,3,4 luminárias.

Soquete E-27 para lâmpada V.Sódio/ Metálico até 150W; Compacta eletrônica até 30W

Soquete E-40 para lâmpada V.Sódio 250/400W, V.Met. 250/400W

Soquete E-27 para Lâmpada Bulbo LED A60



FN-PD-204

Poste decorativo confeccionado em tubo de alumínio ou aço carbono, galvanizado a fogo e/ou eletrostaticamente pintado com tinta epóxi. Luminária em chapa de alumínio anodizado ou em chapa de aço com tratamento e acabamento em pintura eletrostática. Refrator em vidro temperado transparente. Montagem para 1,2,3,4 luminárias.

Soquete E-27 para lâmpada V.Sódio/ Metálico até 150W; Compacta eletrônica até 30W

Soquete E-40 para lâmpada V.Sódio 250/400W, V.Met. 250/400W

Soquete E-27 para Lâmpada Bulbo LED A60



FN-PD-206

Poste decorativo confeccionado em tubo de alumínio ou aço carbono, galvanizado a fogo e/ou eletrostaticamente pintado com tinta epóxi. Luminária esférica em acrílico leitoso. Suporte de fixação em poliestireno ou alumínio. Fixação em tubo de 60,3mm.

Soquete E-27 para lâmpada V.Sódio 70W, V.Merc. 125W, V.Mista. 160/250W

Soquete E-40 para lâmpada V.Sódio 150W, V.Merc. 250W



FN-PD-207

Poste decorativo confeccionado em tubo de alumínio ou aço carbono, galvanizado a fogo e/ou eletrostaticamente pintado com tinta epóxi. Para 2 Luminárias esférica em acrílico leitoso. Suporte de fixação em liga de alumínio fundido. Fixação em tubo de 33,3mm. Montagem 1,2,3,4 luminárias.

Soquete E-27 para lâmpada V.Sódio 70W, V.Merc. 125W, V.Mista. 160/250W

Soquete E-40 para lâmpada V.Sódio 150W, V.Merc. 250W



FN-PD-208

Poste decorativo confeccionado em tubo de alumínio ou aço carbono, galvanizado a fogo e/ou eletrostaticamente pintado com tinta epóxi. Refletor repuxado em chapa de alumínio. Luminária modelo cônico em acrílico leitoso ou transparente. Suporte de fixação em tubo de 60,3mm.

Soquete E-27 para lâmpada V.Sódio 70W, V.Merc. 125W, V.Mista. 160/250W

Soquete E-40 para lâmpada V.Sódio 150W, V.Merc. 250W





FN-PD-212

Poste decorativo confeccionado em tubo de alumínio ou aço carbono, galvanizado a fogo e/ou eletrostaticamente pintado com tinta epóxi.. Luminária em alumínio repuxado. Montagem de 1 ou 2 luminárias.

Soquete E-27 para lâmpada compacta eletrônica de até 23W

2 Soquetes E-27 para 2 lâmpadas compacta eletrônica de até 23W

Soquete E-27 para Lâmpada Bulbo LED A60



FN-PD-219

Poste decorativo confeccionado em tubo de aço carbono, galvanizado a fogo e/ou eletrostaticamente pintado com tinta epóxi. Luminária em chapa de alumínio anodizado ou em chapa de aço com tratamento e acabamento em pintura eletrostática. Refrator em vidro temperado transparente. Montagem para 1,2,3,4 luminárias.

2 lâmpadas soquete E-27 para compacta eletrônica até 25W; V.Sódio/Metálico de até 70W

Soquete E-27 para Lâmpada Bulbo LED A60



FN-PD-224

Poste decorativo confeccionado em tubo de alumínio ou aço galvanizado a fogo e/ou pintado com luminária em PS leitoso com base em poliestireno para topo de 60.3mm.

Soquete E-27 para lâmpada V.Mista de até 160W V.Mercúrio de até 125W e V.Sódio de até 150W
Soquete E27 para lâmpada Bulbo LED A60



FN-PD-225

Poste decorativo confeccionado em tubo de alumínio ou aço galvanizado a fogo e/ou pintado com luminária em PS leitoso com base em poliestireno para topo de 60.3mm.

Soquete E-27 para lâmpada V.Mista de até 250W; V.mercúrio de até 125W

Soquete E-40 lâmpada V.Sódio/ Metálico de 250W; V.mercúrio de 250W

Soquete E27 para lâmpada Bulbo LED A60



FN-PD-226

Poste decorativo confeccionado em tubo de aço galvanizado a fogo ou em alumínio com acabamento em pintura eletrostática. Luminária e rebatedor em alumínio pintado. Difusor em vidro temperado transparente. Altura 3500mm

OBS:Fazemos com a altura especificada em projeto

Soquete E-27 para lâmpada PAR 30, CDMR PAR 30 35/75

Soquete G12 para lâmpada V. Metálico de até 150W

Soquete E27 para lâmpada Bulbo LED A60



FN-PD-227

Poste decorativo com base confeccionada em alumínio fundido, tubo em alumínio acabamento em pintura eletrostática. Luminária em alumínio fundido com difusor em vidro leitoso ou transparente. Altura total 2500mm x diâmetro 200mm.

Soquete E-27 para lâmpada compacta eletrônica de até 23W

Soquete E-27 para Lâmpada Bulbo LED A60





FN-PD-228

Poste decorativo confeccionado em aço galvanizado e/ou pintado. Com 1 ou 2 rebatedores em chapa de aço galvanizado e pintado ou em alumínio brilhante ou ainda em fibra de vidro. Projetor em alumínio fundido sem alojamento para reator.

Soquete bi-pino para lâmpada V. Metálico de até 150W



FN-PD-229

Poste decorativo confeccionado em aço galvanizado a fogo e/ou pintado. Luminária em policarbonato prismático com refletor interno e tampa em alumínio repuxado com alojamento para reator na própria luminária.

Soquete E-27 lâmpada V. Sódio/ Metálico de até 150W

Soquete E-40 lâmpada V. Sódio/ Metálico de até 250W

Soquete E27 para lâmpada Bulbo LED A60





SALA LIMPA

Para uso em ambientes "Sala Limpa", não inflamáveis. São luminárias com proteção à poeira e água, utilizadas em ambientes como cozinha industrial, laboratório, centro cirúrgico, indústria alimentícia, etc. Para todo local que seja necessário a fácil manutenção de sua limpeza.





FN-SL-1302

Luminária vedada de sobrepor, em chapa de aço, eletrostaticamente pintada com tinta epóxi na cor branca. Difusor em vidro temperado. Sistema de vedação com espuma de poliuretano. Furação para fixação direta no teto. Refletor interno em chapa de aço na cor branca ou em alumínio brilhante. Reator alojado sob o fundo móvel do corpo da luminária.

T8	1x	fluorescente tubular	16/18/20 W
T5	1x	fluorescente tubular	13/14 W
T8	1x	fluorescente tubular	32/40 W
T5	1x	fluorescente tubular	25/28/58 W
T8	2x	fluorescente tubular	16/18/20 W
T5	2x	fluorescente tubular	13/14 W
T8	2x	fluorescente tubular	32/40 W
T5	2x	fluorescente tubular	25/28/54 W
T8	4x	fluorescente tubular	16/18/20 W
T5	4x	fluorescente tubular	13/14 W
T8	4x	fluorescente tubular	32/40 W
T5	4x	fluorescente tubular	25/28/40 W
T8	1x	tubular LED	600mm 9/10/12 W
T8	2x	tubular LED	600mm 9/10/12 W
T8	2x	tubular LED	1200mm 18/20/22 W
T8	2x	tubular LED	1200mm 18/20/22 W



FN-SL-1303

Luminária vedada de embutir, em chapa de aço, eletrostaticamente pintada com tinta epóxi na cor branca. Difusor em vidro temperado. Sistema de vedação com espuma de poliuretano. Furação para fixação direta no teto. Refletor interno em chapa de aço na cor branca ou em alumínio brilhante. Reator alojado sob o fundo móvel do corpo da luminária.

T8	1x	fluorescente tubular	16/18/20 W
T5	1x	fluorescente tubular	13/14 W
T8	1x	fluorescente tubular	32/40 W
T5	1x	fluorescente tubular	25/28/58 W
T8	2x	fluorescente tubular	16/18/20 W
T5	2x	fluorescente tubular	13/14 W
T8	2x	fluorescente tubular	32/40 W
T5	2x	fluorescente tubular	25/28/54 W
T8	4x	fluorescente tubular	16/18/20 W
T5	4x	fluorescente tubular	13/14 W
T8	4x	fluorescente tubular	32/40 W
T5	4x	fluorescente tubular	25/28/40 W
T8	1x	tubular LED	600mm 9/10/12 W
T8	2x	tubular LED	600mm 9/10/12 W
T8	2x	tubular LED	1200mm 18/20/22 W
T8	2x	tubular LED	1200mm 18/20/22 W



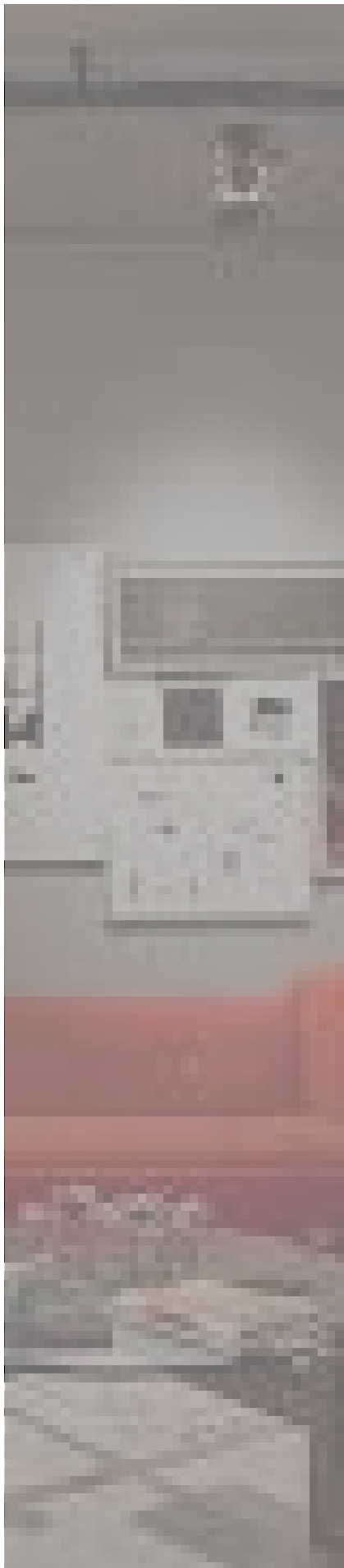

SPOTS PARA TETO

Locais em que a iluminação enfoque a decoração e, em ambientes onde a iluminação deverá atingir e destacar certos espaços dentro deste mesmo ambiente. Como em shoppings centers, diversos tipos de vitrines, residências, hotelaria, escritórios, etc.



Spots para teto



FN-S-01

Luminária de sobrepor, circular e orientável, com corpo e canopla em alumínio tratado. Pintura eletrostática na cor branca e soquete em porcelana. A instalação deve ser feita diretamente no teto.

Lâmpada halógena Par 20

Lâmpada halógena Par 20 LED



FN-S-02

Luminária de sobrepor, circular e orientável, com corpo e canopla em alumínio tratado. Pintura eletrostática na cor branca. A instalação deve ser feita diretamente no teto.

Lâmpada AR 111

Lâmpada AR 111 LED



FN-S-03

Luminária de sobrepor, circular e orientável. Com corpo e canopla em alumínio tratado. Pintura eletrostática na cor branca. A instalação deve ser feita diretamente no teto.

Lâmpada dicróica 50W

Lâmpada dicróica LED



FN-S-04

Luminária de sobrepor, circular e orientável. Com corpo e canopla em alumínio tratado. Pintura eletrostática na cor branca e soquete em porcelana. A instalação deve ser feita diretamente no teto.

Lâmpada PAR 20 / Lâmpada PAR 20 LED

Lâmpada PAR 30 / Lâmpada PAR 30 LED

Lâmpada PAR 38 / Lâmpada PAR 38 LED



FN-S-05

Luminária de sobrepor, circular e orientável. Corpo em chapa de aço tratada e com acabamento em pintura eletrostática na cor branca. A instalação deve ser feita direto no teto.

Lâmpada PAR 20 / Lâmpada PAR 20 LED

Lâmpada PAR 30 / Lâmpada PAR 30 LED

Lâmpada PAR 38 / Lâmpada PAR 38 LED



FN-S-06

Luminária de sobrepor, circular e orientável. Com corpo e canopla em alumínio tratado. Pintura eletrostática na cor branca e soquete em porcelana. A instalação deve ser feita diretamente no teto.

Lâmpada PAR 20 / Lâmpada PAR 20 LED

Lâmpada PAR 30 / Lâmpada PAR 30 LED

Lâmpada PAR 38 / Lâmpada PAR 38 LED



Spots para teto



FN-S-07

Luminária de sobrepor, circular e orientável. Com corpo e canopla em alumínio tratado. Pintura eletrostática na cor branca e soquete em porcelana. A instalação deve ser feita diretamente no teto.

Lâmpada PAR 20 / Lâmpada PAR 20 LED

Lâmpada PAR 30 / Lâmpada PAR 30 LED

Lâmpada PAR 38 / Lâmpada PAR 38 LED



FN-S-09

Luminária de sobrepor, circular e orientável, com corpo e canopla em alumínio tratado. Em trilho eletrificado. Pintura eletrostática na cor branca. A instalação deverá ser feita no trilho eletrificado.

Lâmpada dicróica 50W / Lâmpada dicróica LED

Lâmpada AR 70 / Lâmpada AR 70 LED

Lâmpada AR 111 / Lâmpada AR 111 LED



FN-S-10

Luminária de sobrepor orientável. Com corpo e alojamento em aço ou alumínio com acabamento em pintura eletrostática.

Lâmpada AR 111 / Lâmpada AR 111 LED



FN-S-11

Luminária retangular de sobrepor, Com corpo em alumínio tratado. Pintura eletrostática nas cores branca, preto ou prata. A instalação deve ser feita diretamente no teto.

Lâmpada Dicróica 50W / Lâmpada dicróica LED

Lâmpada AR 70 - 50W / Lâmpada AR 70 LED



FN-S-13

Luminária de sobrepor tipo projetor com fecho orientável, corpo em alumínio e pintura eletrostática branca, refletor em alumínio anodizado com alto porcentual de brilho. Fechamento em vidro plano translúcido. A instalação deve ser feita diretamente no teto.

Soq. Duplo contato para lâmp V.Metálico de 70/150W



Principais Obras

BANCO CAIXA ECONÔMICA FEDERAL- CENTRAL – SETOR BANCÁRIO (BRASÍLIA-DF)

Material: Luminária para área interna tipo Painel em Led

CANAL DO SERTÃO EM DELMIRO GOUVEIA- ARAPIRACA/AL

Material: Poste metálico, Luminária Industrial, Luminária a Prova de Tempo, Gas, Vapores e Pós, Calha Fluorescente Industrial.

NOVA FÁBRICA DA DANONE, GRUPO CSN/PRADA

Material: Luminárias tipo Sala Limpa, Lâmpada tubular LED

TERMINAL DE INTEGRAÇÃO DO LIVRAMENTO- TERESINA/PI

Material: Luminária Industrial, lâmpada e reator

BANCO ITAÚ/UNIBANCO

Material: Projeto novo de redução de custo com qualidade. Fornecemos luminárias de uso Interno e Externo, para todas as obras em âmbito Nacional.

POSTOS DE GASOLINA/ LOJA DE CONVENIÊNCIA

Material: Fornecemos luminárias de uso Interno e Externo, luminárias em LED e Convencional, para todas as obras em âmbito Nacional.

CDD- AMBEV – (BELÉM DO PARÁ- PA)

Material: Luminária Industrial, Luminária tipo Calha Fluorescente, Luminárias Vedadas IP65, Postes em aço, Luminária Pública e Projetores.

AMPLIAÇÃO DA VIA DE ACESSO ARAPIRACA/AL

Material: Poste metálico, Luminária Pública, lâmpada e reator.

SHOPPING THE SQUARE- ROD. RAPOSO TAVARES

Material: Luminária e Poste metálico decorativo modelo tipo Colonial.

ASSEMBLÉIA LEGISLATIVA DE FORTALEZA-CE

Material: Luminárias Decorativas, Calhas Fluorescentes, Paisagismo, luminárias com Led. Para essa obra foram desenvolvidas luminárias especiais que estavam em projeto

CONDOMÍNIO CARGO PARK- RIO DE JANEIRO

Um dos maiores empreendimentos logísticos da América Latina, localizado na cidade do Rio de Janeiro, em uma área de aproximadamente 400.000 m2 estão sendo construídos galpões logísticos.

Material: Luminárias Industriais e Projetores de Longo Alcance.

REFORMA DO ESTÁDIO REI PELÉ- MACEIÓ/AL

Material: Luminárias Decorativas, Blindadas, Projetores de Longo Alcance, Projetor em Led.

NOVA FILIAL DA USINA CAETÉ- PAULICÉIA/SP

Material: Luminárias Públicas, Postes metálicos.

MINISTÉRIO PÚBLICO TRIBUNAL DE CONTAS- BELÉM DO PARÁ

Material: Luminárias decorativas, Calhas Fluorescentes, Paisagismo, luminárias em Led. Para essa obra foram desenvolvidas luminárias especiais que estavam em projeto.

REDE FRANGO ASSADO- LOUVEIRA/SP

Material: Poste metálico, Luminária Pública, lâmpada e reator.

ELEKTRO ELETRICIDADE S.A- CAMPINAS/SP

Material: Poste metálico, Luminária Pública, lâmpada e reator.

CONCESSIONÁRIA RENAULT DO BRASIL- JUNDIAÍ/ SP

Material: Iluminação Interna dos Escritórios e Externa Poste Metálicos.

SHOPPING IGUATEMI- SÃO PAULO/SP

Material: Iluminação Decorativa Interna da Nova Praça de Alimentação.

CONCESSIONÁRIA NISSAN DO BRASIL- JUNDIAÍ/ SP

Material: Iluminação Interna dos Escritórios e Externa Poste Metálicos.



CATÁLOGO 2016



fatornobre
I L U M I N A Ç Ã O

www.fatornobre.com.br

11.37635565





www.fatornobre.com.br

11.37635565

